

חתימת הקונה:

חתימת המוכר:

מרחם 07	מגרש 126
בניין 1	טיפוס E
תכנית קומת כניסה	0.00
מחזור: 01	ק.מ.: 1:200
תאריך: 04.04.23	
לפי חוק המכר התשל"ד 1974 תיקון התשס"ח 2008	

תכנית העמדה סכמטית

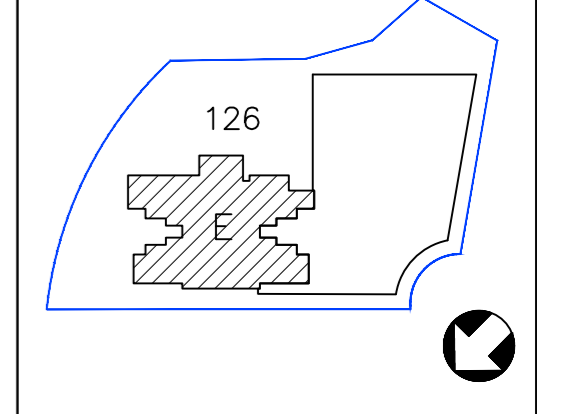

הערה

טרם התקבל היתר בניה
 יתכנו שינויים ע"פי דרישות
 הרשויות
 יתכנו שינויים עקב תאום יועצים

מידות ומפלסים סופיים
 רק לאחר תיאום סופי
 עם יועצים

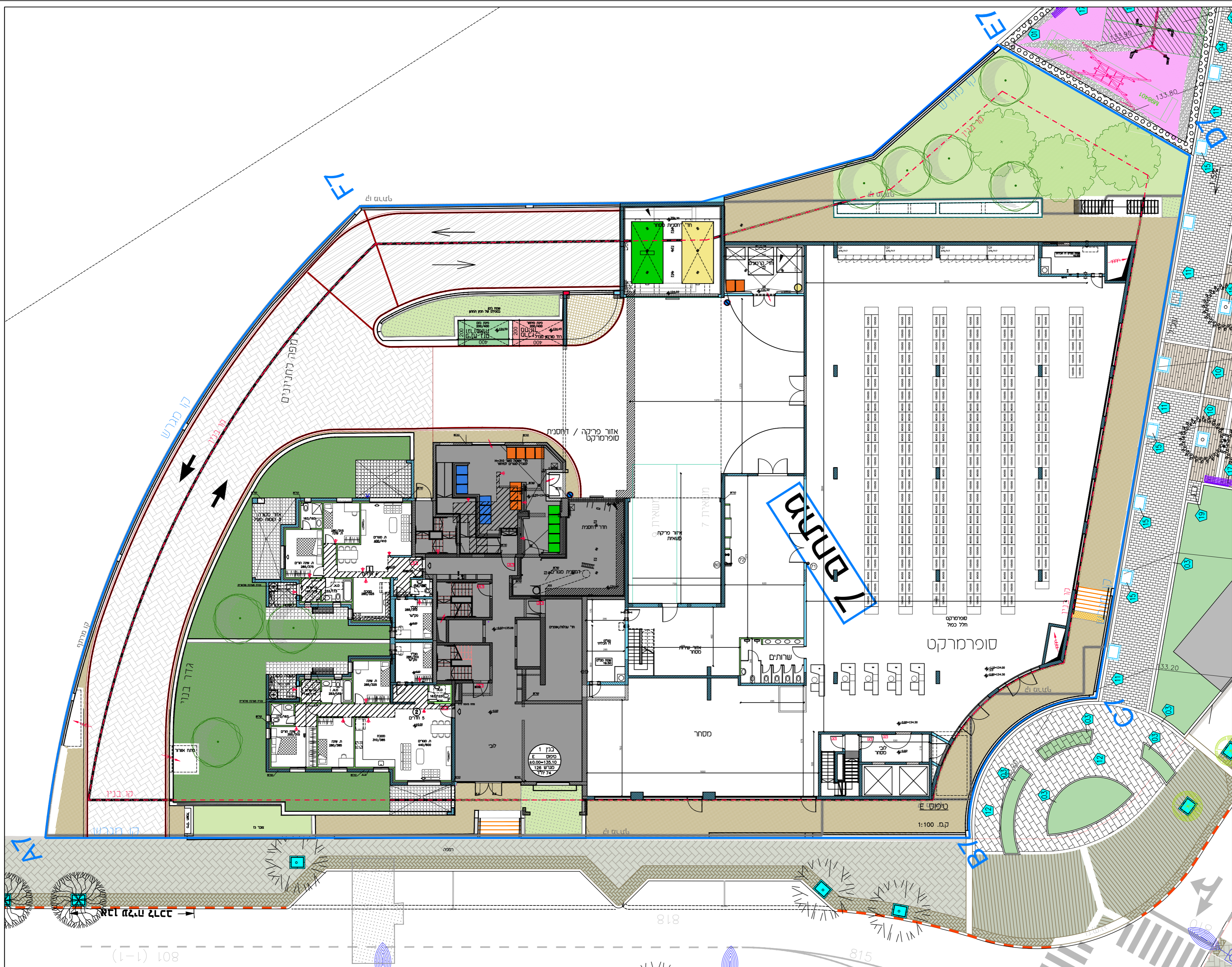

מתחם 07	מגרש 126
כניון 1	טיפוס E
תכנית חניון תחתון	-2.00
מאהדורה: 01	ק.מ.: 1:200
תאריך: 04.04.23	
לפי חוק המכר התשל"ד 1974 תקון התשס"ח 2008	
תכנית העמדה סכמטית	

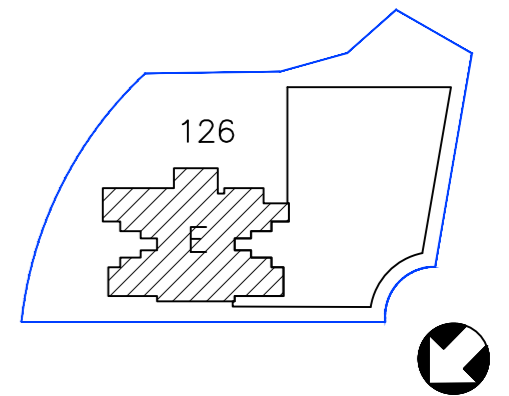

הערה

טרם התקבל היתר בניה
 יתכנו שינויים ע"פי דרישות
 הרשויות
 יתכנו שינויים עקב תאום יועצים

מידות ומפלסים סופיים
 רק לאחר תיאום סופי
 עם יועצים



חתימת הקונה:

חתימת המוכר:

מרחם 07	מגרש 126
בנין 1	טיפוס E
מחדורה: 01	תכנית חניון עליון -1.00
תאריך: 04.04.23	ק.מ.: 1:200
לפי חוק המכר התשל"ד 1974 תיקון התשס"ח 2008	

תכנית העמדה סכמטית

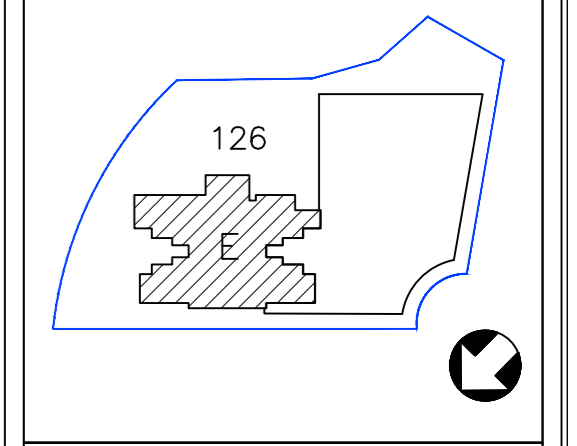

הערה

טרם התקבל היתר בניה
 יתכנו שינויים ע"פי דרישות
 הרשויות
 יתכנו שינויים עקב תאום יועצים

מידות ומפלסים סופיים
 רק לאחר תיאום סופי
 עם יועצים



חמסת הקונה:

חמסת המוכר:

מתחם 07	כנין
סיפוס E	תכנית
מחזור: 04	ק.מ.: 1:100
תאריך: 27.03.23	
לפי חוק הסדר התשל"ד 1974 תקוה התשס"ח 2008	

תכנית העמדה סכמטית

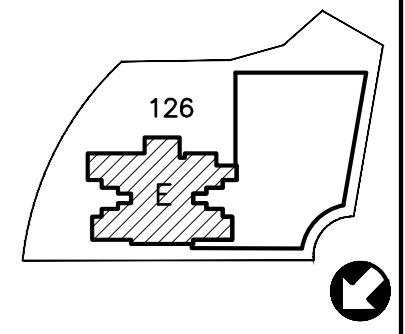

הערה

טרם התקבל התיר בניה
יתכנו שינויים ע"פי דרישות
הרשות
יתכנו שינויים עקב תאום יועצים

מידות מפלסים סופיים
רק לאחר תיאום סופי
עם יועצים

רמי שבירו

הנדסה בניה והשקעות בע"מ

ראש העין C

טיפוס E

מגרש 126, מתחם 7
בנין 1
74 יח"ד

מתחם 07	כנין סיפוס E
תכנית	סהודרה: 04 ק.ג.מ.: 1:100
תאריך: 27.03.23	לפי חוק המכר המשל"ד 1974 תקן התשס"ח 2008

תכנית העמדה סכמטית

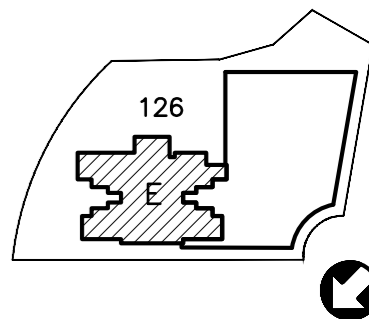









הערה

טרם התקבל היתר בניה יתכנו שינויים ע"פי דרישות הרשויות יתכנו שינויים עקב תאום יועצים

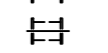
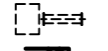
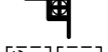
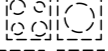
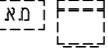
מידות ומפלסים סופיים רק לאחר תיאום סופי עם יועצים

מקרא:

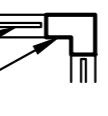
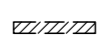
-  הנמכת תקרה
-  שטח מקורה
-  סף מוגבה ביציאה למרפסת
-  מתלה כביסה
-  הנמכת תקרה דקורטיבית
-  אזורים משותפים
-  אזורר מכני (ונטה)
-  צינור אזורר "4 במס"ד
-  צינור אזורר "8 במס"ד
-  מערכת סינון אזור במס"ד
-  צינור ניקו/כוב + סגירה דקורטיבית
-  הצעה למיקום מתקנים: (מקרר,מכונת כביסה, תנור מטבח, מחדש והכנה למאייד מ.א.)
-  שוחות כיוב וניקוז
-  לוח חשמל דירתי
-  חצר ע"ג בטון
-  מעבר ספרינקלר
-  + הנמכת תיקרה
-  **מעקה זכוכית**
מעקה בני
-  קיר בטון

הערות כלליות:

לבנין/רכוש המשותף

1. התוכניות הינן לפני היתר בניה. יתכנו שינויים והתאמות בעקבות דרישות רשויות, מתכננים ויועצים.
2. פיתוח המגרש, מיקום חניות, אצירת האשפה, מתקני גז, חשמל ותקשורת, ייקבעו סופית ע"י האדריכל, ובהתאם לדרישות הרשויות.
3. גבולות המגרש, מעברים וזיקות הנאה ככל שיהיו, ייקבעו סופית בתשריט לצרכי רישום כפי שתאושר על ידי הרשויות.
4. גבולות המגרש הפיתוח וכן החלקים הצמודים שבתוכנית (ככל שיש כאלו), אינם סופיים וייקבעו סופית רק לאחר גמר הפיתוח.
5. תיתכן העברה גלויה, אנכית ו/או אופקית ובגבהים שונים, למערכות שונות של ביוב, אזורר, ניקוז, בחצרות פרטיות, במחסנים, מעל/מתחת חניות ובשטחים משותפים, בנוסף למסומן בתוכנית.
6. בקומת הגג והקרקע ייקבעו מתקנים כגון קולטי שמש, מערכות מיזוג אויר ו/או כל מתקן אחר שיקבע ע"י החברה, ומיועד לשרת את הבניין, ו/או דירות בו, הכול לפי החלטת החברה ו/או לדרישת הרשויות.
7. פני הריצוף במחסנים יתכן ויוגבהו בכ-1 ס"מ מהמעברים.
8. במחסנים ייתכן ויעברו מערכות ציבוריות כגון תעלות חשמל/אינסטלציה.
9. סימון צמחיה, ריצופים וכו' הינם להתרשמות בלבד. את החברה תחייב תוכנית הפיתוח המאושרת בלבד.

בדירה

1. המידות המתוארות בתכנית הן מידות בניה (ברוטו), מקיר בניה לקיר בניה ו/או קיר מסך (מעל גובה פנלים). המידות הגלויות (נטו) של החללים מתקבלות ע"י החסרת עובי הטיח ו/או החיפוי, בכל צד לפי הצורך.
2. תיתכנה סטיות מהמידות המוצגות בתוכנית גם לאחר הפחתת כאמור, כתוצאה משינויים, הנובעים מאילוצי התכנון והביצוע, לרבות הכנסת עמודים קורות או צנרת, או כתוצאה מתיאום בין הדרישות ההנדסיות והמפרטים הטכניים, וכן כתוצאה מדרישות הרשויות, או ממגבלות של דיוק בביצוע וכיו"ב.
3. לפי צו מכר דירות (טופס של מפרט) המשל"ד - 1974, הסטיות במידות כאמור לא ייחשבו כסטייה ו/או, אי התאמה מתיאור זה ובתנאי שלא יעלו על 2% משטח הדירה (למעט שטח חצר שבה מותרת סטייה בשיעור של עד 5%).
4. עקב מיקום המזגנים, תעלות מיזוג אויר, מערכות לאזורר מכני, מתזים, גלאים (באם קיימים) ומערכות, יתכן שיעשו הנמכות תקרה מתחת לתקרת הבטון, שלא בהכרח יסומנו בתכניות.
5. מיקום הנמכות התקרה, במידה וקיימות במפרט ו/או בתכניות כל שהיא, יכול להשתנות בהתאם לצורך עפ"י קביעת האדריכל ותתכנה הנמכות נוספות מעבר למסומן בתכניות.
6. בחלון המשמש כ"פנתח חילוף" אין לקבוע סורג קבוע.
7. מיקום צינורות אזורר ושחורר אויר בממ"דים ומיקום מתקן הסינון יכול להשתנות בהתאם ולהנחיית פיקוד העורף.
8. מיקומם הסופי של ההכנות למזגנים והמתזים ייקבע עפ"י קביעת המתכנים.
9. מיקומם הסופי של צנרת מי גשם, צנרת ניקוז, קולטני ביוב ופתחי ביקורת, ברצפה ו/או תיקרה ו/או בקירות ו/או ליד הקירות, ייקבע עפ"י קביעת המתכנים. תרשם זיקת הנאה לצורך גישה למערכות משותפות העוברות בשטחים פרטיים.
10. קבועות הסניטציה (ברזים, כוריס, אסלות, אמבטים וכו') המופיעות בתוכנית זו הינן להמחשה בלבד. אין להתייחס למידותיהן, מיקומן המדויק או צורתן, אלא למפורט במפרט בלבד.
11. ריהוט ו/או אזורר ו/או מכשור ו/או כל פרט אחר שלא צוינו במפרש במפרט המכר, והמופיעים בתוכנית כגון: כיריים, מקרר, מדיח כלים, מכונת כביסה וכו', משרטטים לצורך המחשה בלבד וכהצעה למיקומם בלבד, ואינם כלולים במחיר הדירה.
12. ככל שמשומנים בתוכניות, בכולן או בחלקן פרטי בליטות ו/או שקעים הנובעים מתכנון וביצוע של עבודות הבניה, הקונסטרוקציה והמערכות, כגון עמודים, קורות, קווי צנרת (גלויים ו/או מכוסים) וכד', מובהר כי מיקומם אינו סופיים ויכול להשתנות בהתאם לקביעת המתכנים ו/או הרשויות, והקונה מאשר כי לא תהיה לו כל טענה ו/או דרישה בקשר עם כך.
13. לפני הזמנת ריהוט המשתלב בחדרים ובבניה, (כגון ריהוט קבוע, ארונות קיר, ארונות מטבח, ארונות רחצה וכו'), יש לקחת מידות בפועל באתר, רק לאחר ביצוע הבניה בפועל ולאחר גמר הטיח ו/או החיפויים. אין לבצע הזמנות לריהוט או ציוד על סמך תכנית זו.
14. ייתכנו שינויים בפתחים, בגודלם, מיקומם, כיוון פתיחתם של דלתות/חלונות, מידתם או צורתם, לרבות שינויים בחזיתות בהם פתחים אלו ממוקמים.
15. ביציאה למרפסות פתוחות-אפשר שיהיה סף/מדרגה, עד 20 ס"מ הפרש גובה בין שני מפלסי הריצוף הסמוכים.
16. פני הריצוף בתוך הדירה מוגבהים כ-1 ס"מ מפני הריצוף במבואה חיצונית.
17. פני הריצוף בתוך הממ"ד מוגבהים כ-2 ס"מ מפני הריצוף בדירה.
18. פני הריצוף בתוך חדר/י הרחצה מונמכים כ-1 ס"מ מפני הריצוף בדירה.
19. סימון המטבח הינו רעיוני, דגם ואורך הארונות יקבעו בהתאם למצוין במפרט המכר.
20. כיוון פתיחת חלונות/דלתות, לרבות מס' כנפיים, המוצגים בתוכנית הינם להמחשה בלבד. הביצוע בפועל יעשה לפי הנחיות יועץ אלומיניום.
21. סימון "משטח מרוצף" בשטחים פרטיים מחוץ לדירות, הינו להתרשמות בלבד, הביצוע בפועל יהיה לפי החלטת החברה ובהתאם למפרט, ככול שצוין בו.
22. מיקום סופי של מתזים בכל החללים השונים במבנה (כולל פנים הדירות) יהיו בהתאם לאישור הרשויות וכיבוי אש.
23. במקרה של סתירה בין התכניות למפרט המכר – יקבע מפרט המכר.

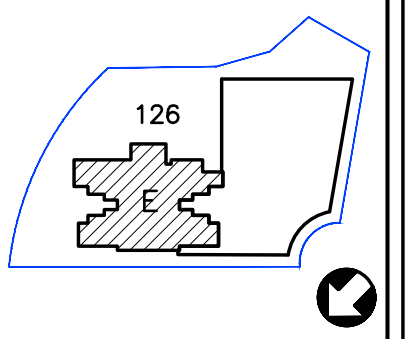

הערה
 סולם התקבל הישר ככה
 תוכן שונים ע"פ דרישות
 תוכן שונים ע"פ תאם זמנים
 סידור מכלולות סופיים
 רק לאחר תאם סופי
 עם זמנים



מתחם 07
בניין טיפוס E
תכנית נקמת כניסה 0.00
מחזור: 04 ק.מ.:
תאריך: 27.03.23
לפי חוק המכר המשל"ד 1974 תקנו ותשס"ח 2008

תכנית העמדה סכמטית

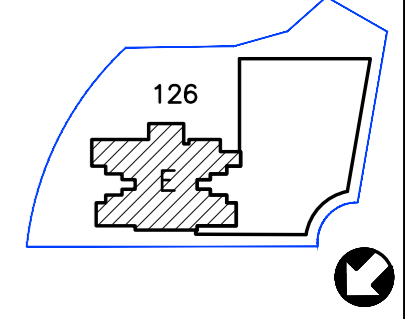

הערה

טרם התקבל היתר בניה
 יתכנו שינויים ע"פי דרישות
 הרשויות
 יתכנו שינויים עקב תאום יועצים

מידות ומפלסים סופיים
 רק לאחר תיאום סופי
 עם יועצים

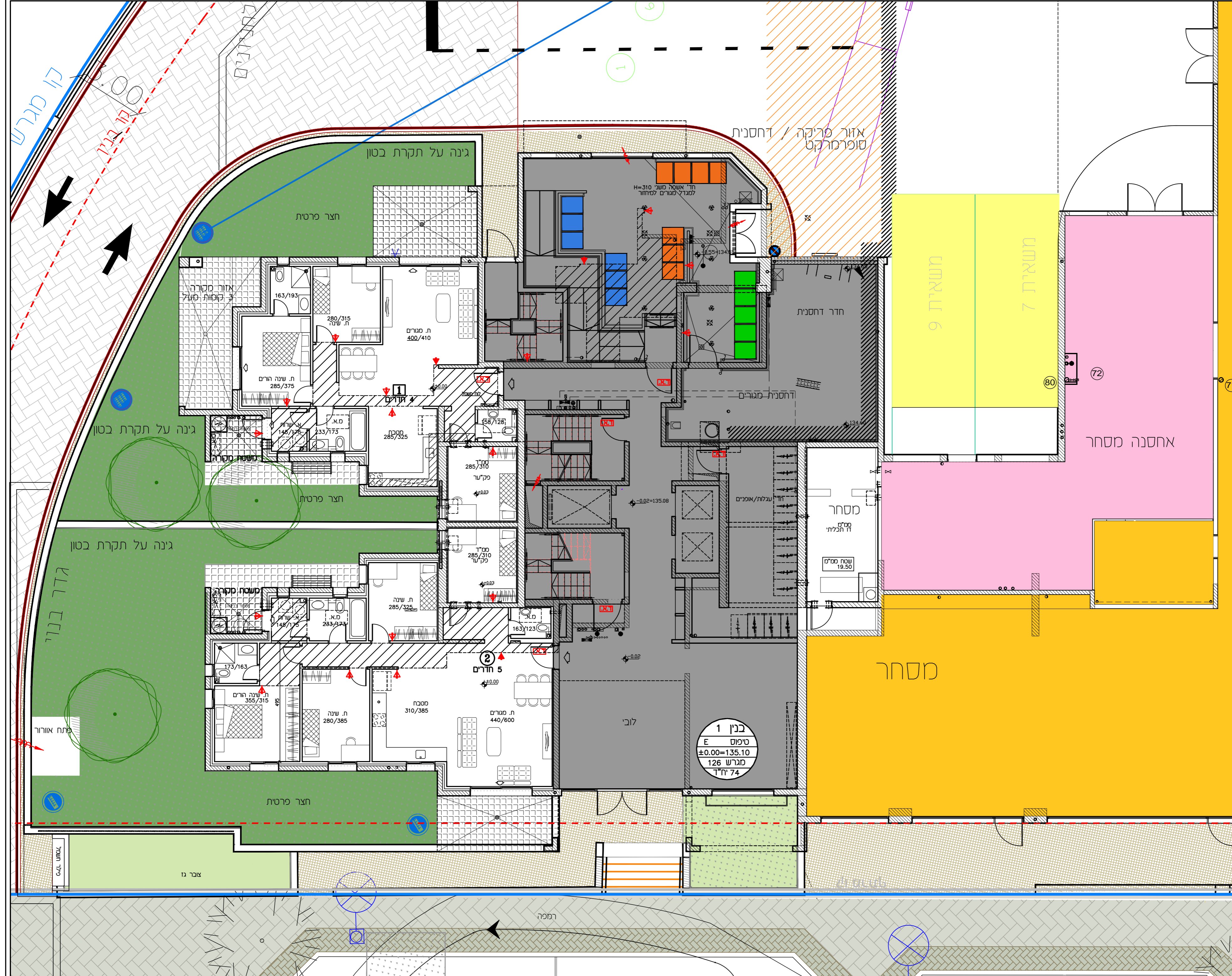

בנין 1
 טיפוס E
 ±0.00=135.10
 מגרש 126
 יח"ד 74

קו מרל"ק
 קו בנין

גדר בנוי
 פתח אוורור

צבר גז
 אולם

רמפה

מרחם 07	כניין
סימס E	תכנית נוסה 1
+2.96	ק.מ.: 1
1:100	מחזור: 04
	תאריך: 27.03.23
	לפי חוק המכר התשל"ד 1974 תיקון התשס"ח 2008

תכנית העמדה סכמטית

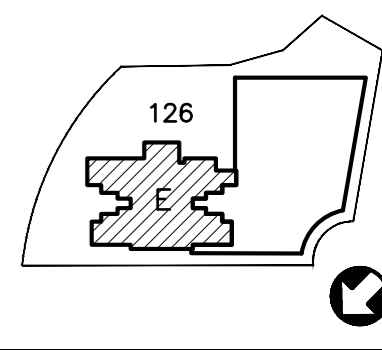

הערה

טרם התקבל היתר בניה
 יתכנו שינויים ע"פ דרישות
 הרשויות
 יתכנו שינויים עקב תאום יועצים

מידות ומפלטים סופיים
 רק לאחר תיאום סופי
 עם יועצים

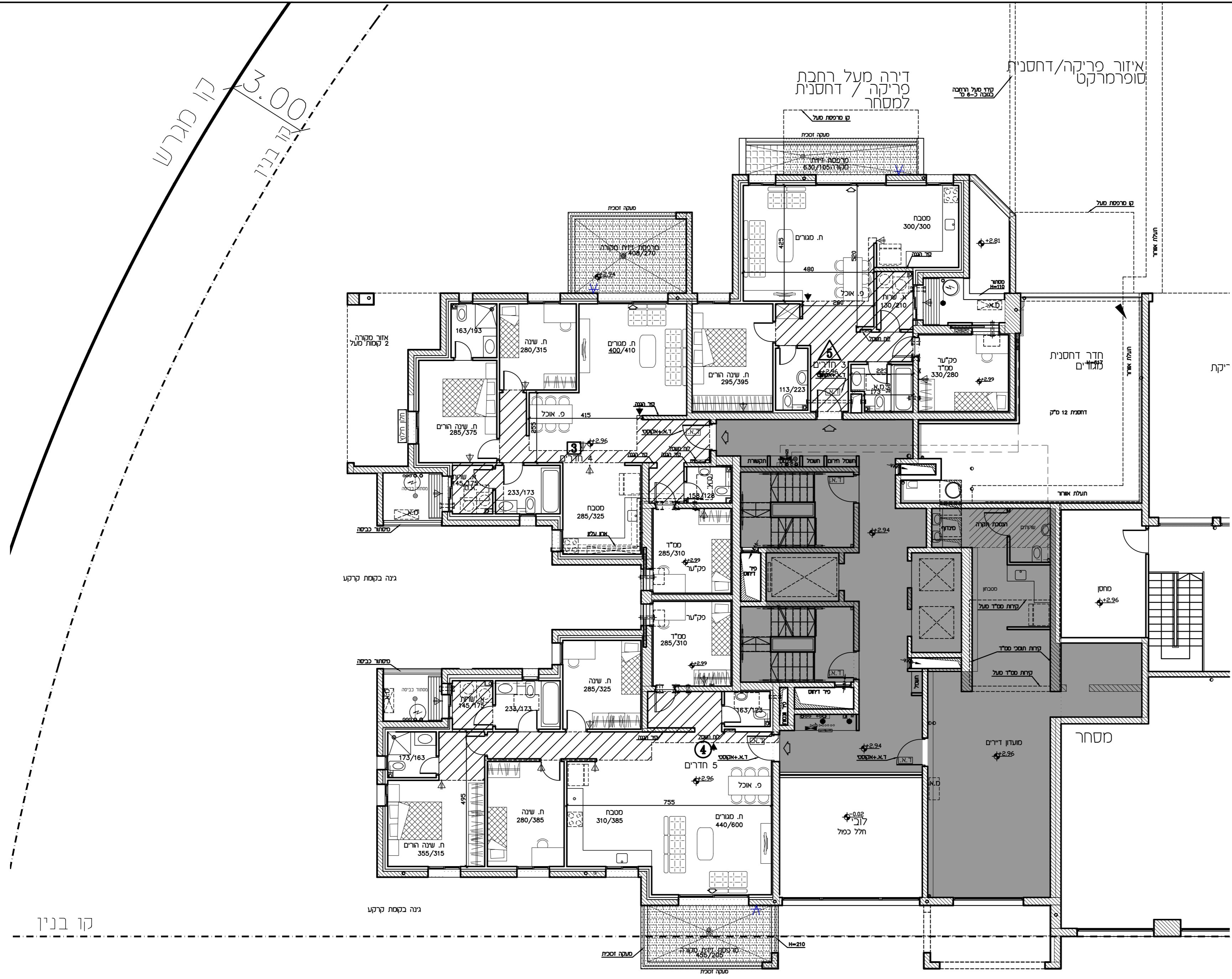

קו מגרש
 קו בנין
 3.00

קו בנין

קו מגרש

רמפה

מתחם 07	כנין
תכנית קומה 2	סיפוס E
מסלול: 04	ק.מ.:
תאריך: 27.03.23	מסלול: 1:100
לפי תקן ובכר התשע"ד 1974 תקן התשתית 2008	

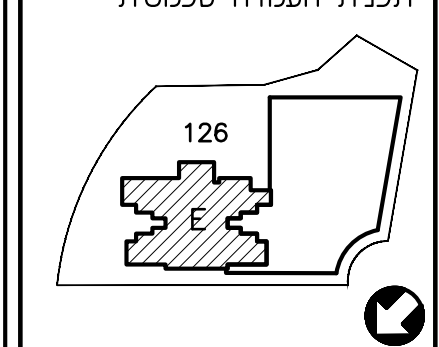

הערה
 טרם התקבל היתר בניה
 יתכנו שינויים ע"פי דרישות
 הרשויות
 יתכנו שינויים עקב תאום יועצים
 מידות ומפלסים סופיים
 רק לאחר תיאום סופי
 עם יועצים

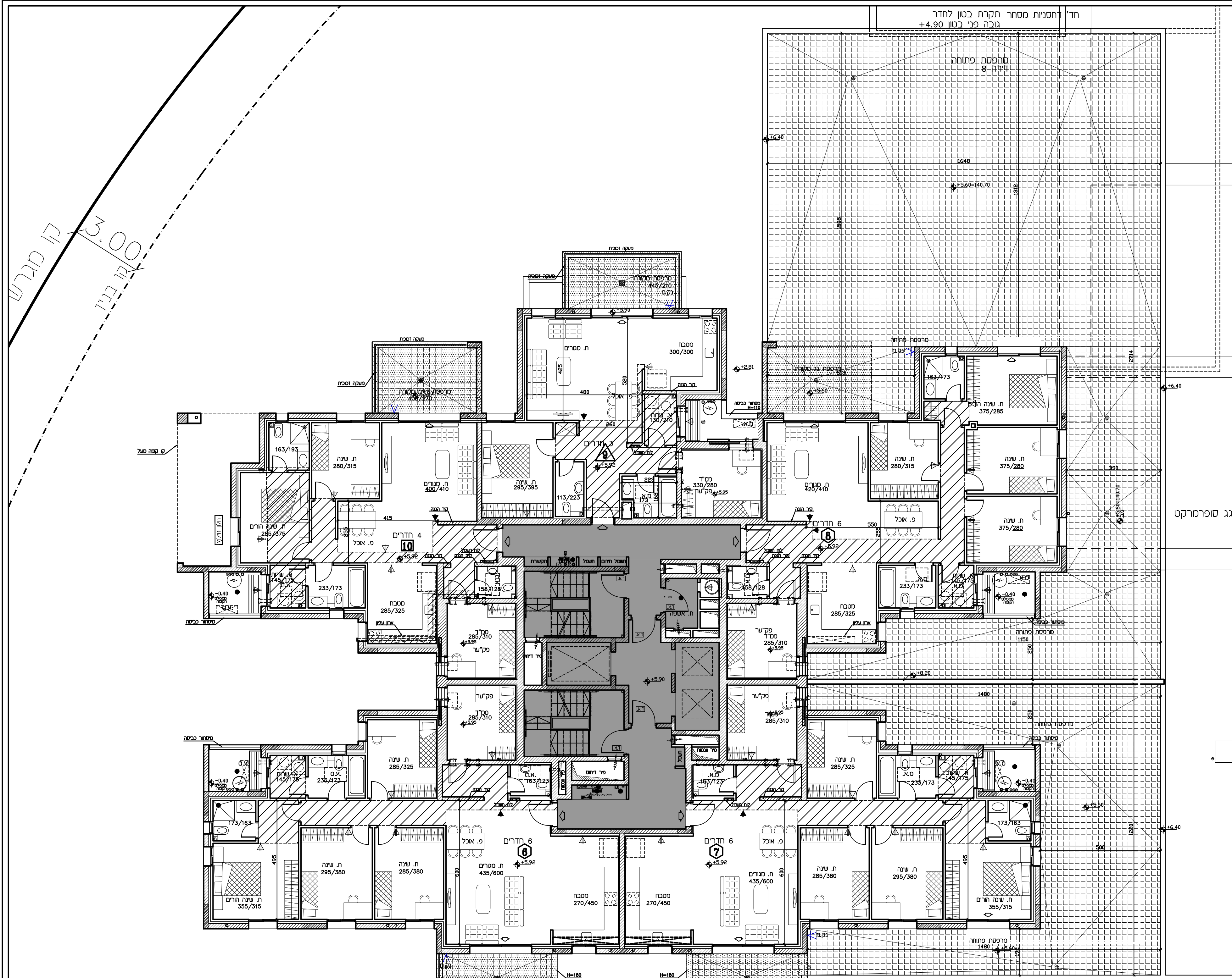

גג סופרמרקט

טיפוס E
תכנית קומה 2
 ק.מ. 1:100

מתחם 07
כנין סיפוס E
תכנית קומות 3-4
מחזור: 04 ק.מ.: 1:100
תאריך: 27.03.23
לפי חוק המכר התשנ"ד 1974 תוקף החש"ח 2008

תכנית העמדה סכמטית

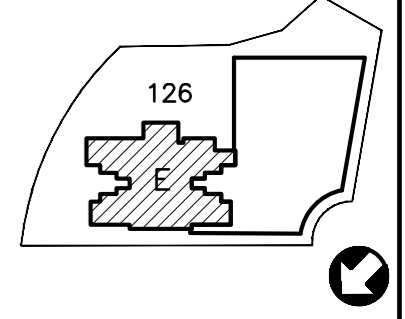

הערה

טרם התקבל היתר בניה
 יתכנו שינויים ע"פי דרישות
 הרשויות
 יתכנו שינויים עקב תאום יועצים

מידות מפלסים סופיים
 רק לאחר תיאום סופי
 עם יועצים

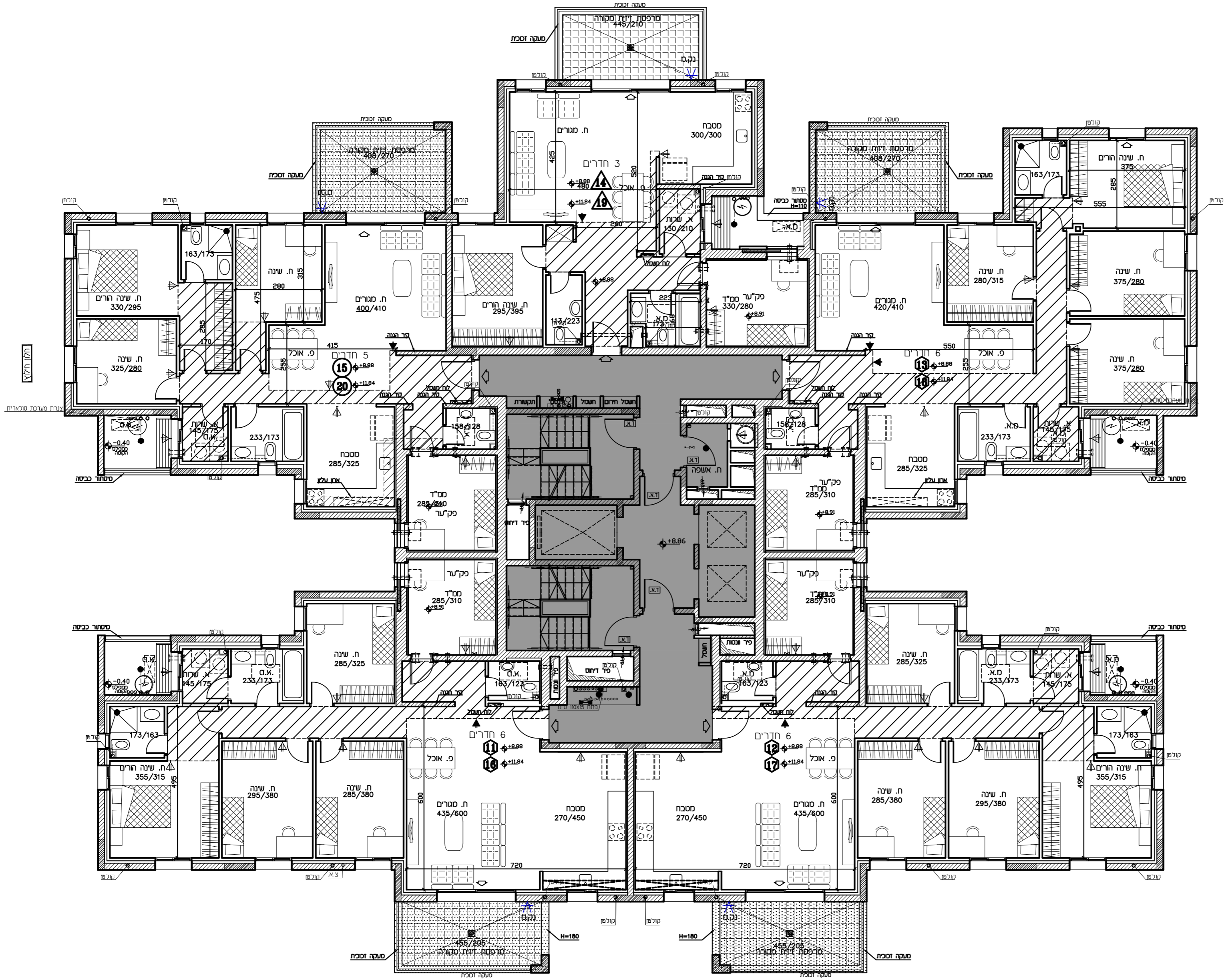

סיפוס E
תכנית קומה 3-4
 ק.מ. 1:100

מתחם 07
כנין סיפוס E
תכנית קומה 5
מהדורה: 04 ק.מ.: 1:100
תאריך: 27.03.23
לפי תקן המכר והשליד 1974 תקן התעשייה 2008

תכנית העמדה סכמטית

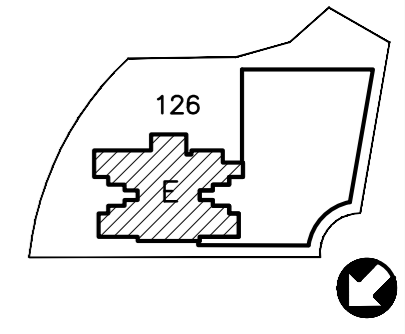

הערה

טרם התקבל היתר בניה
 יתכנו שינויים ע"פי דרישות
 הרשויות
 יתכנו שינויים עקב תאום יועצים

מידות ומפלסים סופיים
 רק לאחר תיאום סופי
 עם יועצים

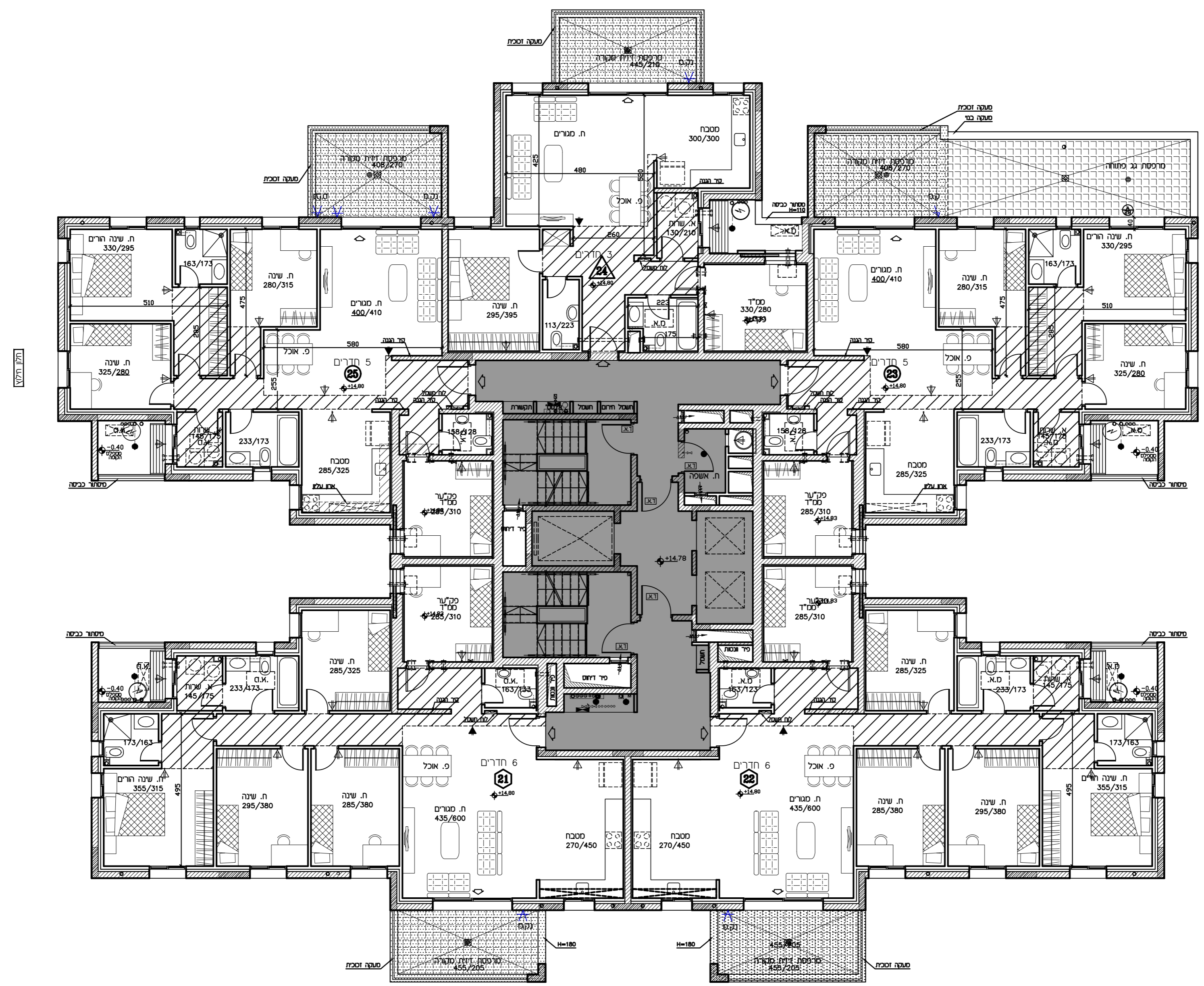

סיפוס E
תכנית קומה 5
 ק.מ. 1:100

מתחם	07
כניין	טיפוס E
תכנית	קצה 6-13
מהדורה:	04
תאריך:	27.03.23
לפי חוק המכר המשל"ד 1974 תק"ח והשט"ח 2008	

תכנית העמדה סכמטית

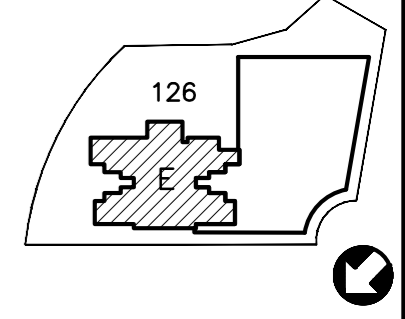

הערה

טרם התקבל התר בניה
 יתכנו שינויים ע"פי דרישות
 הרשויות
 יתכנו שינויים עקב תאום יועצים

מידות ומפלסים סופיים
 רק לאחר תיאום סופי
 עם יועצים

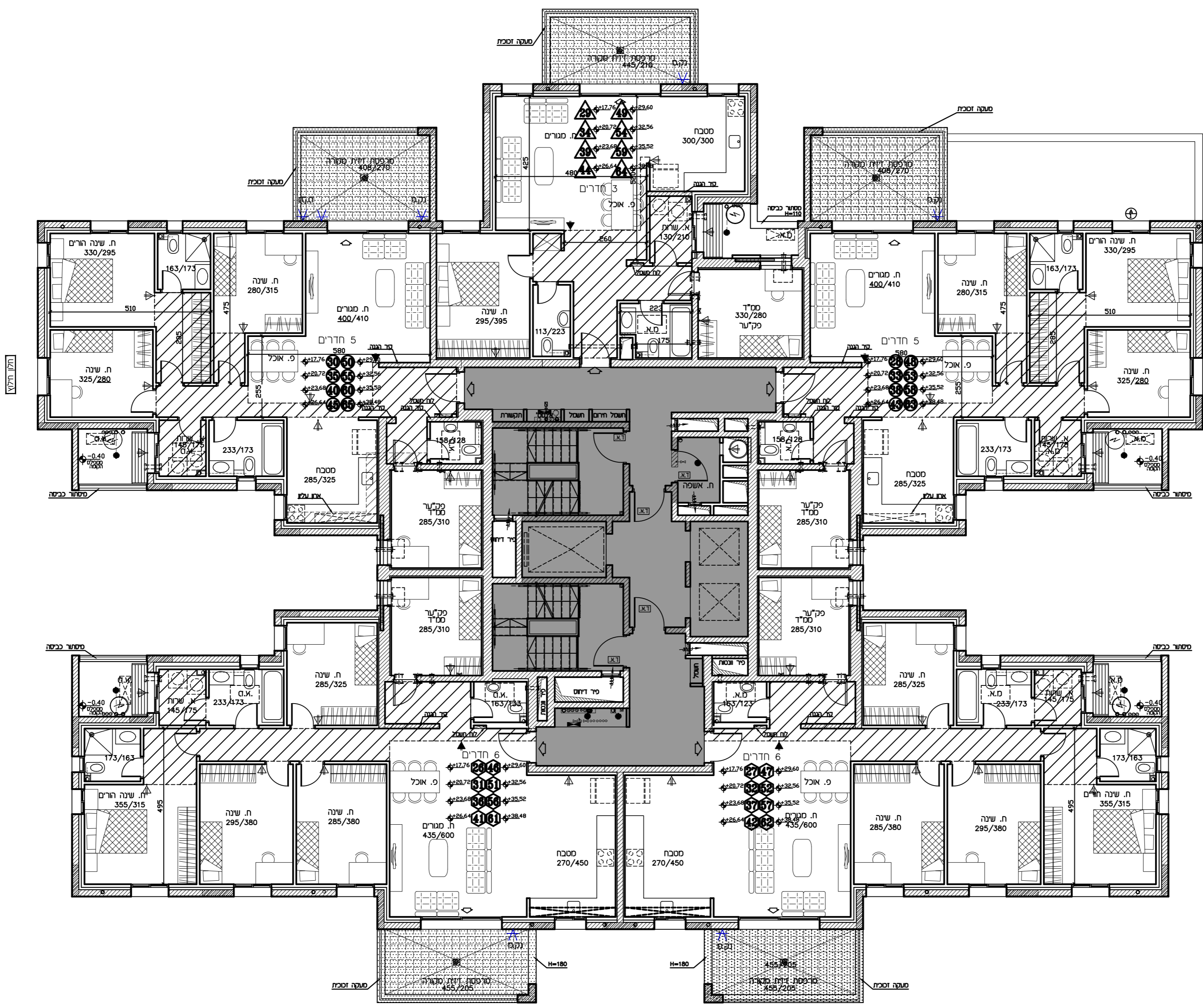

טיפוס E
תכנית קומות 6-13
 ק.ג. 1:100

מתחם 07
כניין סיפוס E
תכנית קוזה 14
מסלול: +41.44
מסלול: 04
תאריך: 27.03.23
לפי חוק ומכר התשל"ד 1974 תקן החש"ח 2008

תכנית העמדה סכמטית

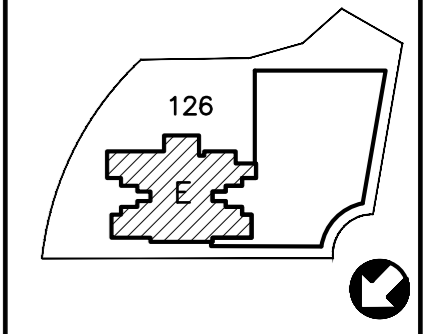

הערה

טרם התקבל היתר בניה
 יתכנו שינויים ע"פי דרישות
 הרשויות
 יתכנו שינויים עקב תאום יועצים

מידות ומפלסים סופיים
 רק לאחר תיאום סופי
 עם יועצים

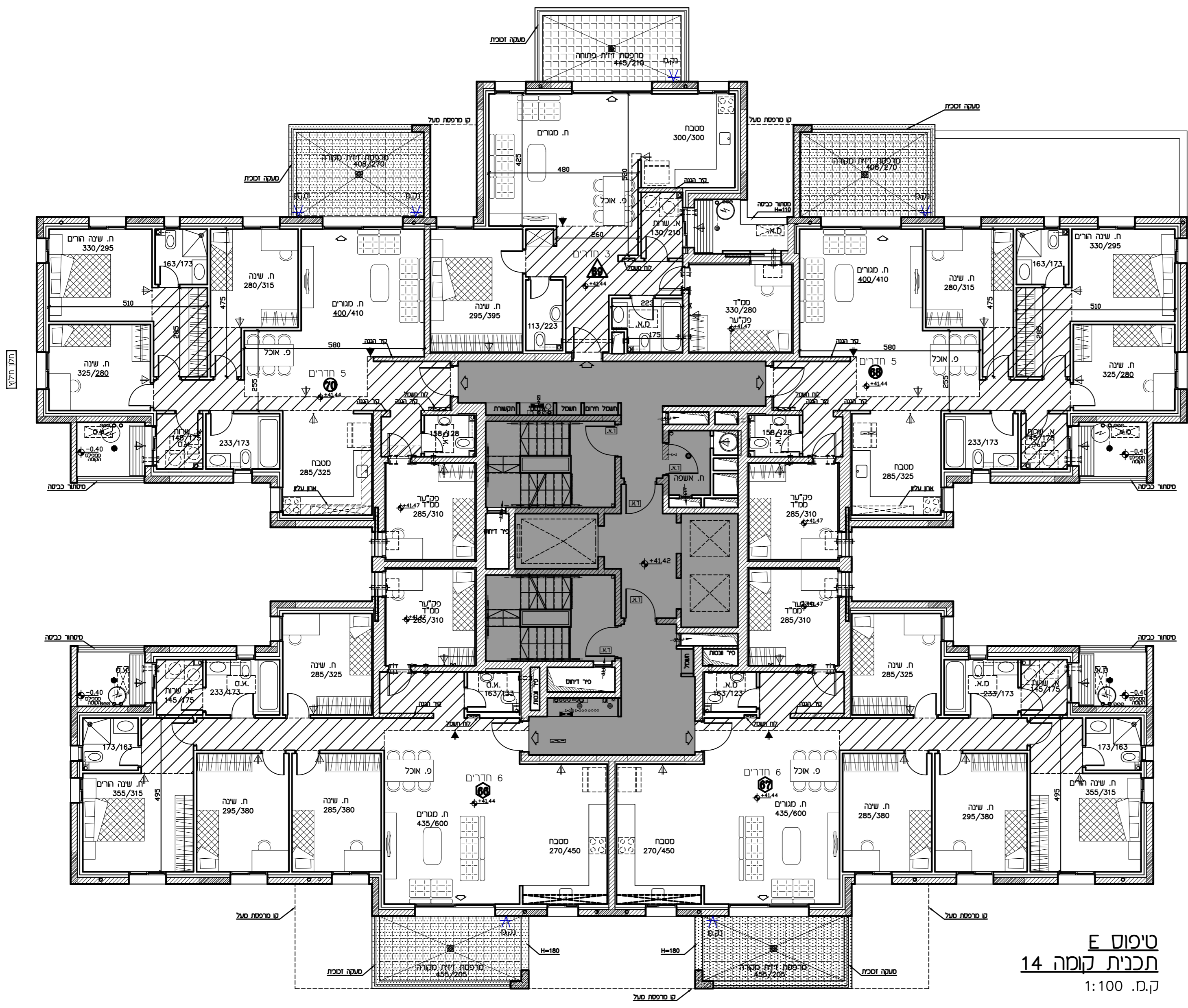

סיפוס E
תכנית קוזה 14
 ק.מ. 1:100

מתחם 07
כנין סיפוס E
תכנית קומה 15
מחזור: 04
תאריך: 27.03.23
לפי חוק המזר התשנ"ד 1974 תוקף החש"ח 2008

תכנית העמדה סכמטית

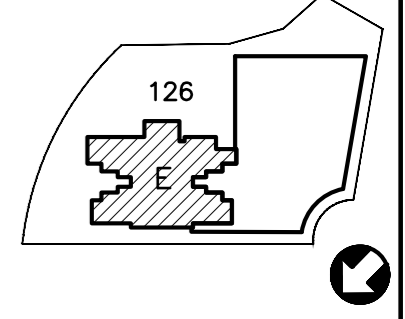

הערה

טרם התקבל התיר בניה
 יתכנו שינויים ע"פי דרישות
 הרשויות
 יתכנו שינויים עקב תאום יועצים

מידות מפלסים סופיים
 רק לאחר תיאום סופי
 עם יועצים

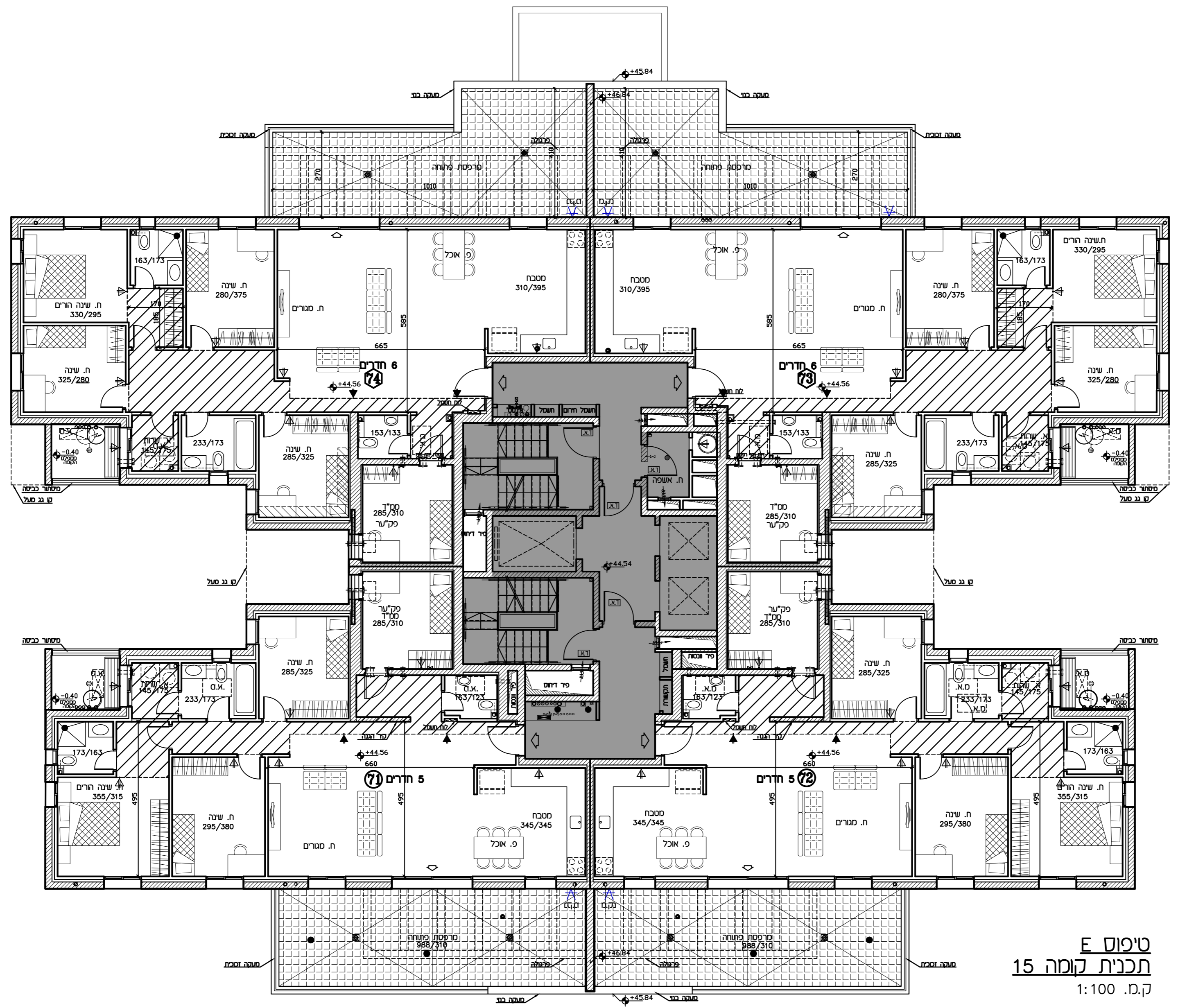

טיפוס E
תכנית קומה 15
 ק.מ. 1:100

מתחם 07	כניין
טיפוס E	תכנית קומת גג עין
מחזור: 04	ק.מ.: 1:100
תאריך: 27.03.23	לפי חק המכר המשל"ד 1974 תקן והשט"ח 2008

תכנית העמדה סכמטית

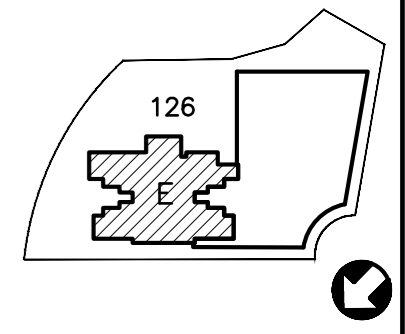

הערה

טרם התקבל התיר בניה
 יתכנו שינויים ע"פי דרישות
 הרשויות
 יתכנו שינויים עקב תאום יועצים

מידות ומפלסים סופיים
 רק לאחר תיאום סופי
 עם יועצים

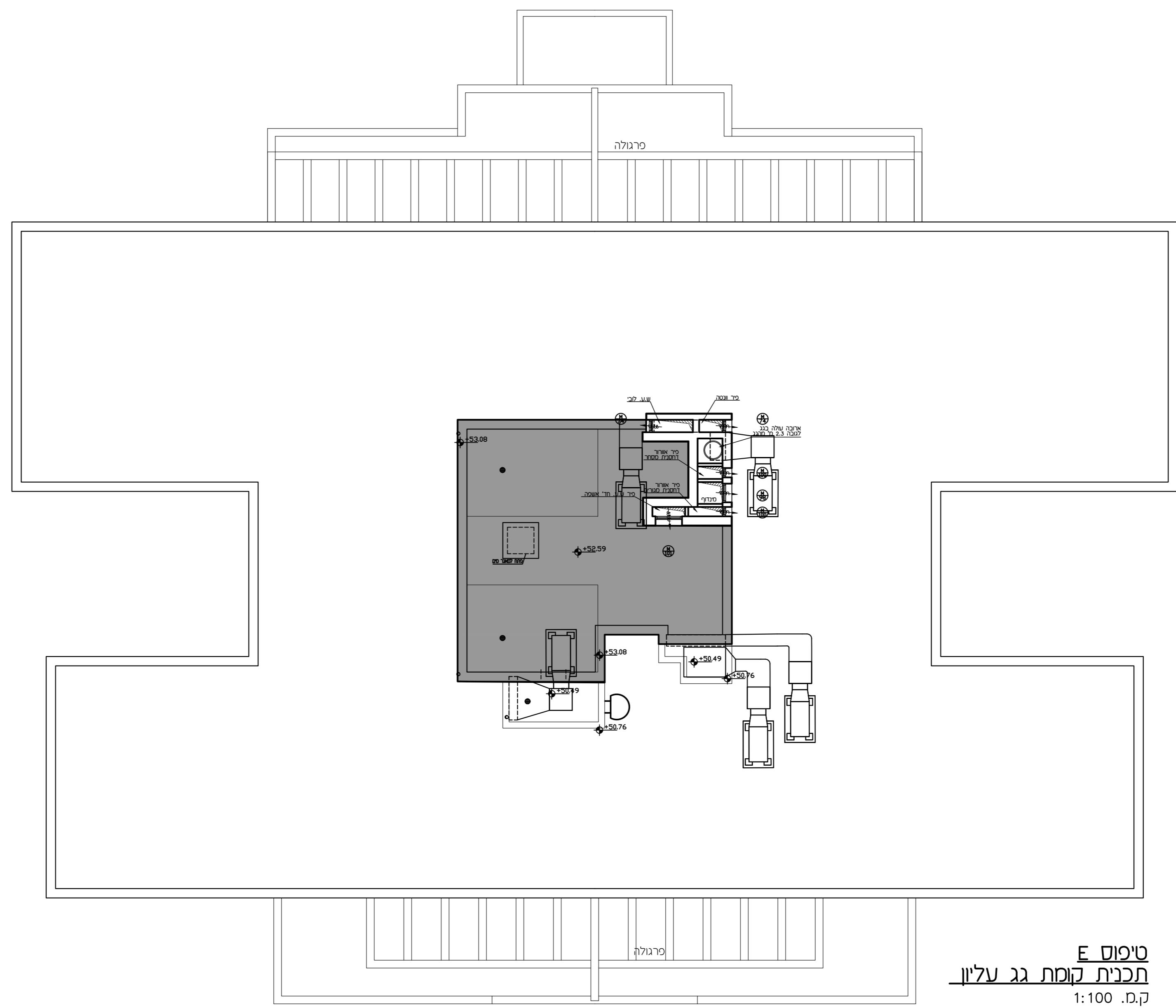

טיפוס E
תכנית קומת גג עליון
 ק.מ. 1:100

מתחם 07	כניין סיפוס E
תכנית קומת גג	מספר: +47.66
מספר תוכנית: 04	ק.מ.: 1:100
תאריך: 27.03.23	לפי חוק המכר התשל"ד 1974 תיקון התשס"ח 2008

תכנית העמדה סכמטית

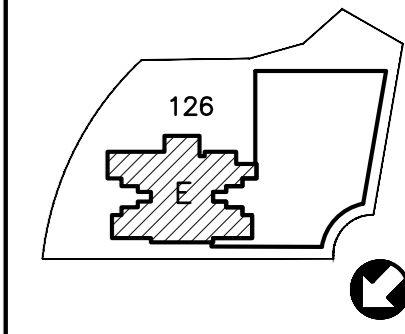

הערה

טרם התקבל היתר בניה
 יתכנו שינויים ע"פי דרישות
 הרשויות
 יתכנו שינויים עקב תאום יועצים

מידות ומפלסים סופיים
 רק לאחר תיאום סופי
 עם יועצים

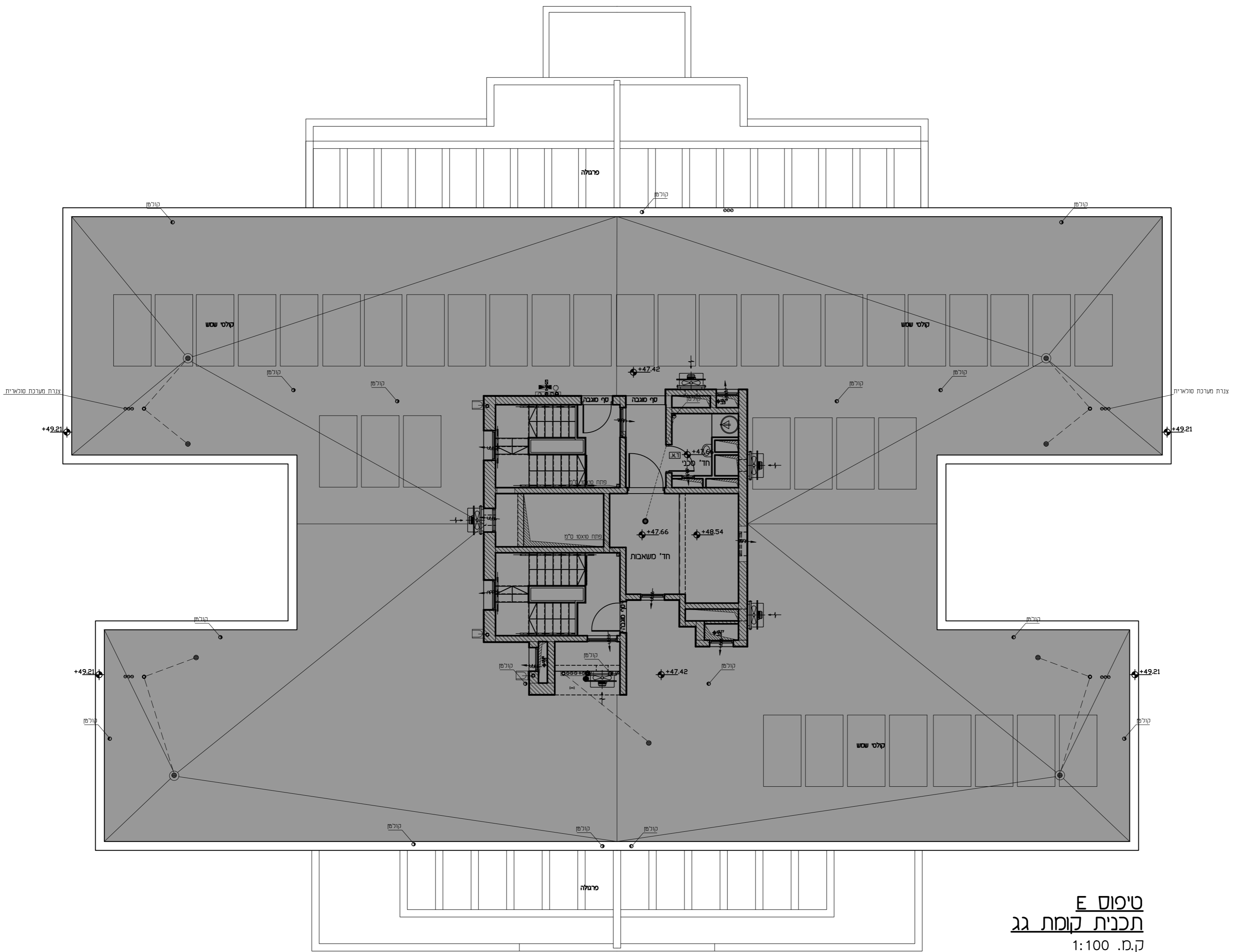

טיפוס E
תכנית קומת גג
 ק.מ. 1:100

רמי שביר - ראש העין

חתימת הקונה:

חתימת המוכר:

מתחם	07	טיפוס E
בניין	1	
קומה	כניסה	
דירה	1	

מהדורה: 04 ק.מ.: 1:50

תאריך: 27.03.23

לפי חוק המכר התשל"ד 1974 תיקון התשס"ח 2008

תכנית העמדה סכמטית

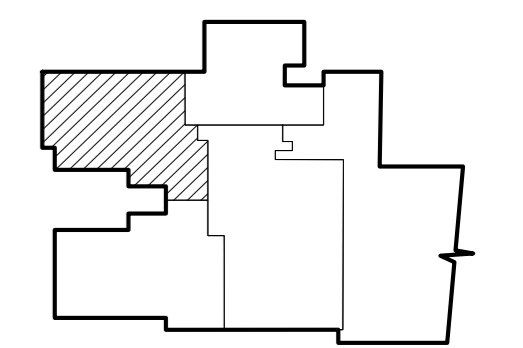

הערות:

טרם התקבל היתר בניה
 יתכנו שינויים ע"פי דרישות
 הרשויות
 יתכנו שינויים עקב תאום יועצים
 מידות ומפלסים סופיים
 רק לאחר תיאום סופי
 עם יועצים

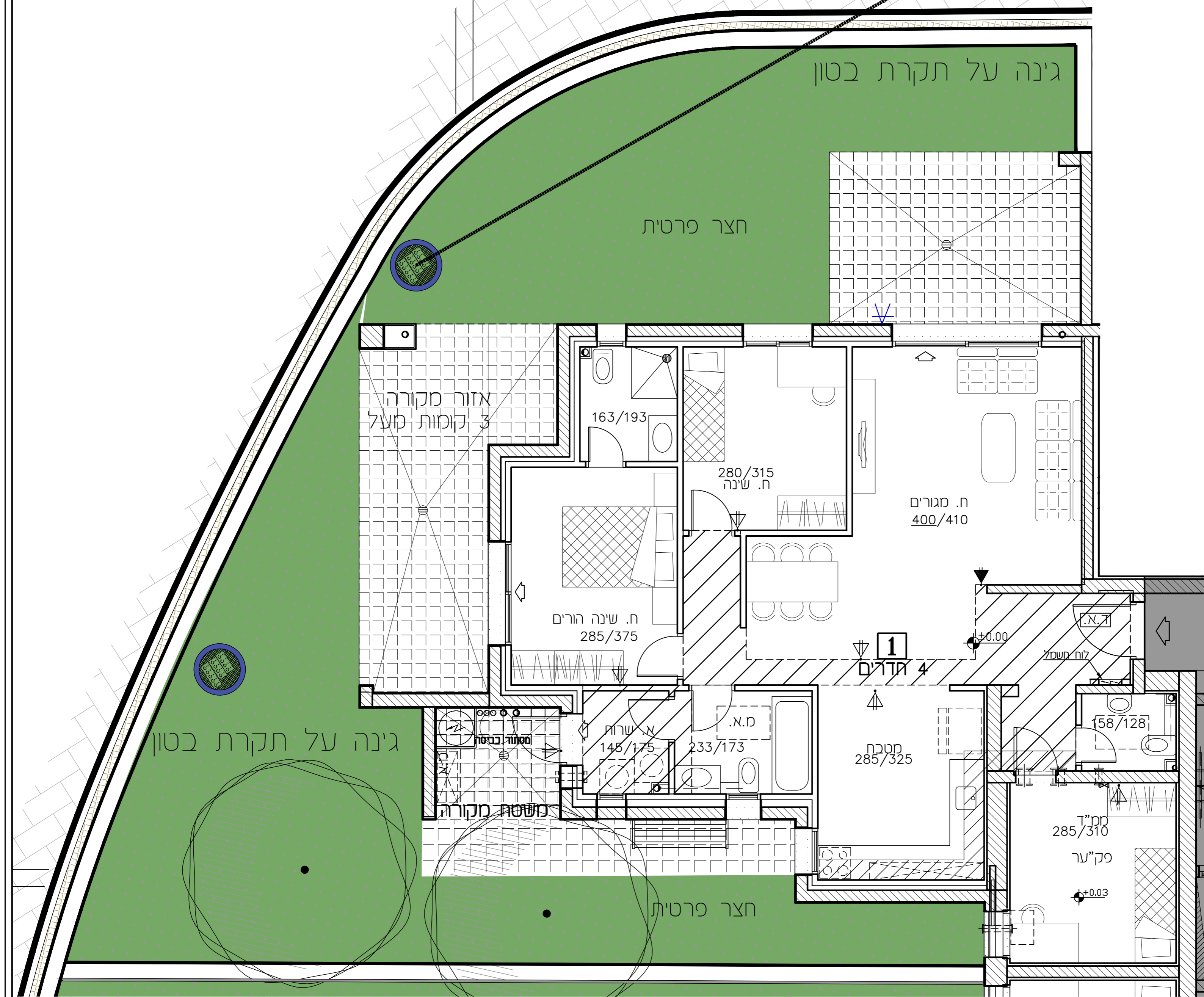

רמי שבירו - ראש העין

חתימת הקונה:

חתימת המוכר:

מתחם	07	טיפוס E
כניין	1	
קומה	כניסה	
דירה	2	

מהדורה: 04 ק.מ.: 1:50

תאריך: 27.03.23

לפי חוק המכר התשל"ד 1974 תיקון התשס"ח 2008

תכנית העמדה סכמטית

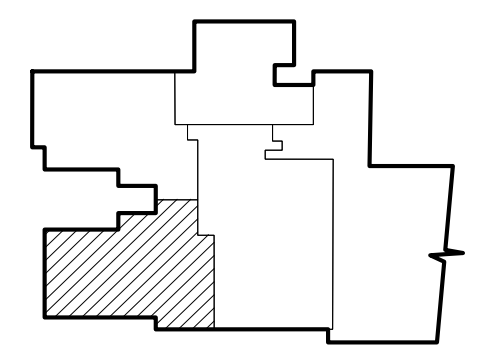

הערות:

טרם התקבל היתר בניה
 יתכנו שינויים ע"פי דרישות
 הרשויות
 יתכנו שינויים עקב תאום יועצים
 מידות ומפלסים סופיים
 רק לאחר תיאום סופי
 עם יועצים

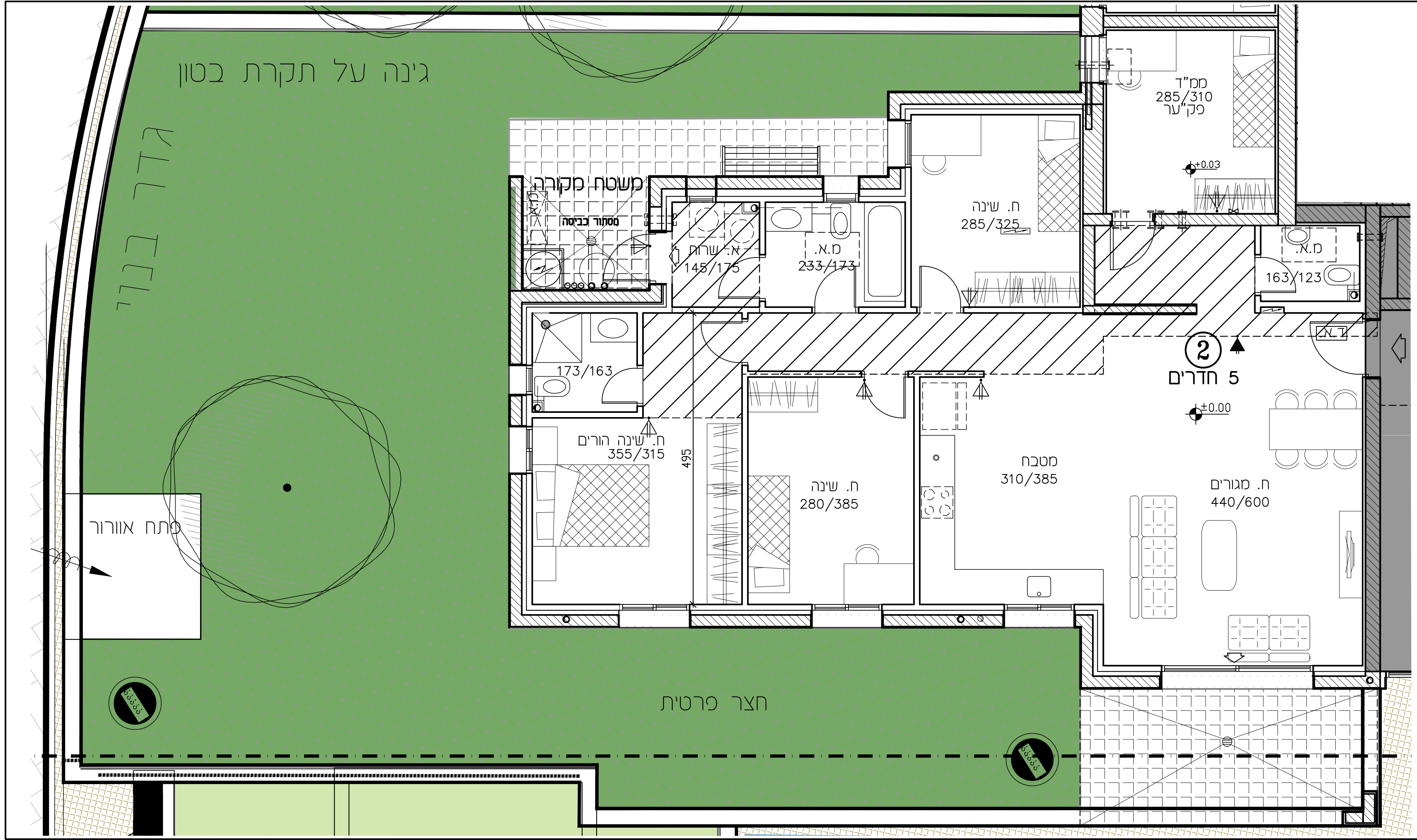

רמי שבירו - ראש העין

חתימת הקונה:

חתימת המוכר:

מתחם	07	טיפוס E
בניין	1	
קומה	1	
דירה	3	
סהדורה:	04	ק.מ.: 1:50
תאריך:	27.03.23	
לפי חוק המכר התשל"ד 1974 תיקון התשס"ח 2008		

תכנית העמדה סכמטית

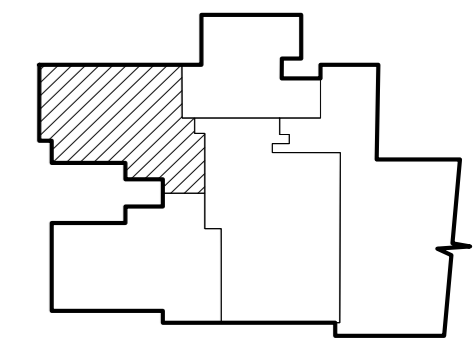

הערות:

טרם התקבל היתר בניה
 יתכנו שינויים ע"פי דרישות
 הרשויות
 יתכנו שינויים עקב תאום יועצים
 מידות ומפלסים סופיים
 רק לאחר תיאום סופי
 עם יועצים

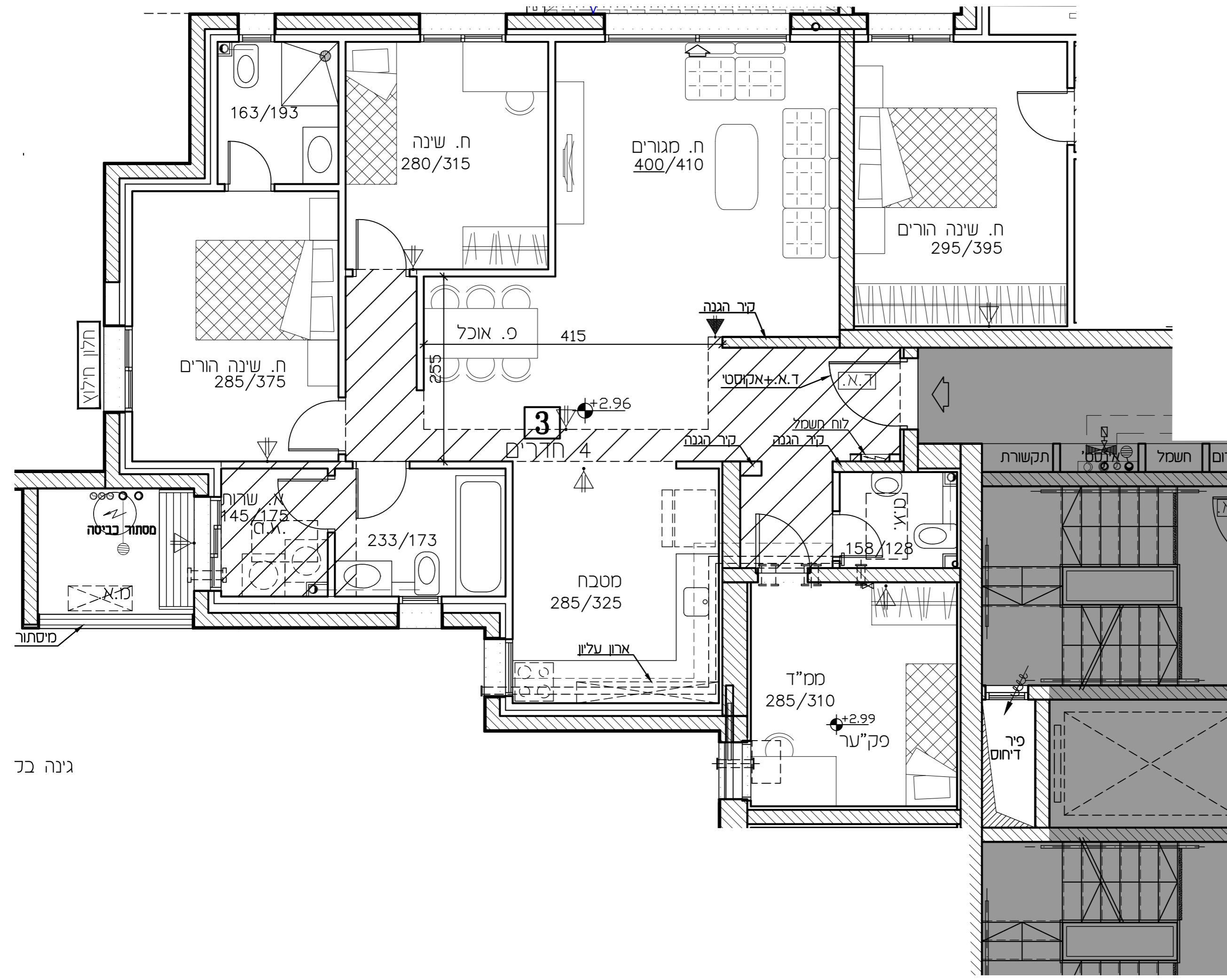

גינה בכ

רמי שביר - ראש העין

חתימת הקונה:

חתימת המוכר:

מתחם	07	טיפוס E
בניין	1	
קומה	1	
דירה	4	

מהדורה: 04 ק.מ.: 1:50
 תאריך: 27.03.23

לפי חוק המכר התשל"ד 1974 תיקון התשס"ח 2008

תכנית העמדה סכמטית

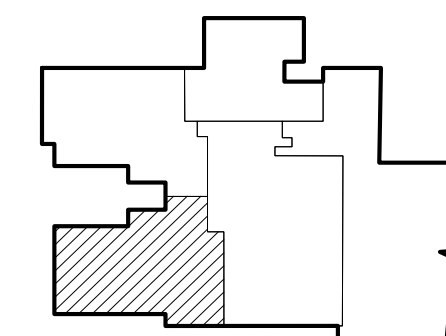

הערות:

טרם התקבל היתר בניה
 יתכנו שינויים ע"פי דרישות
 הרשויות
 יתכנו שינויים עקב תאום יעצים
 מידות ומפלסים סופיים
 רק לאחר תיאום סופי
 עם יעצים

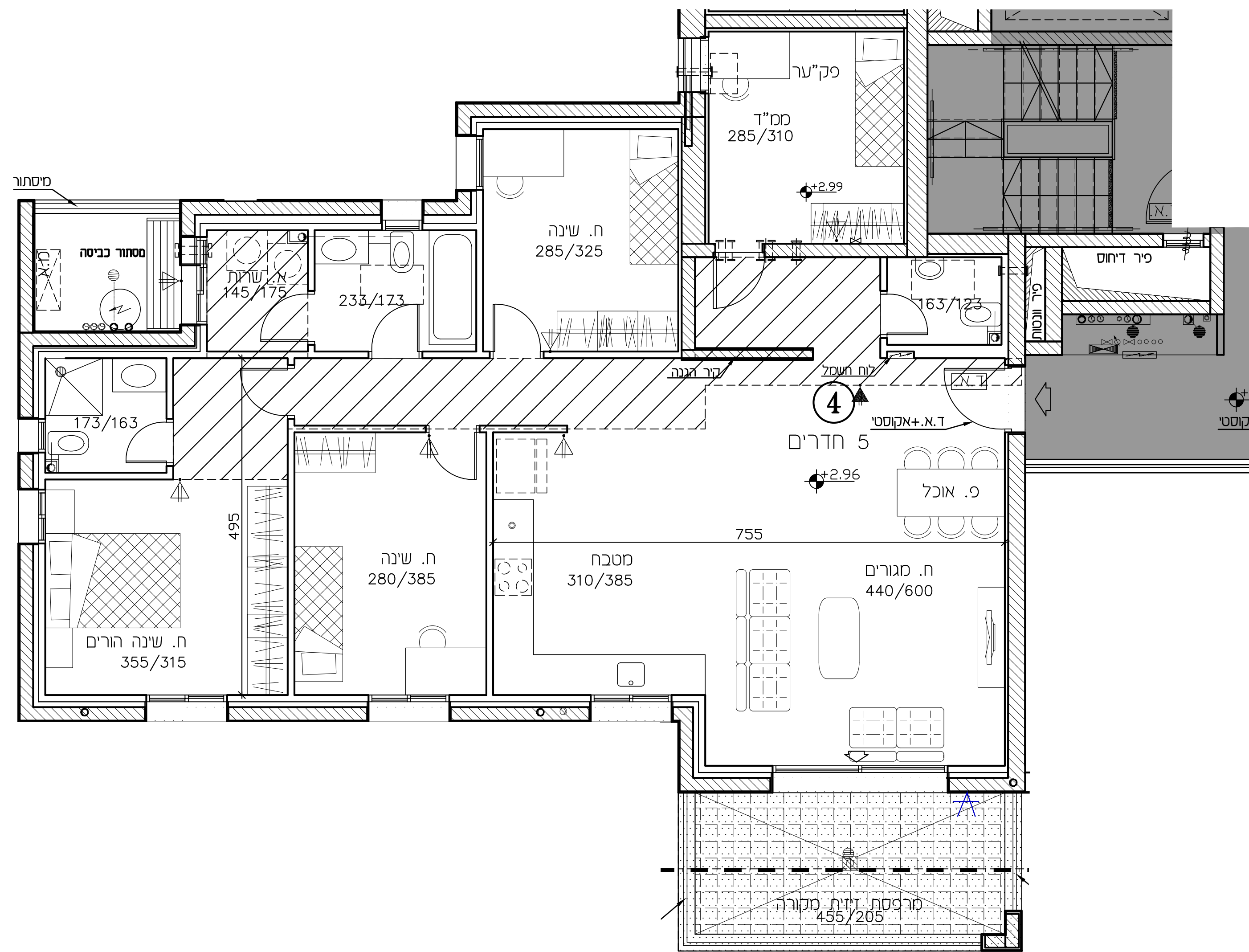

רמי שבירד - ראש העין

חתימת הקונה:

חתימת המוכר:

מתחם	07	טיפוס E
בניין	1	
קומה	1	
דירה	5	

מהדורה: 04 ק.מ.: 1:50

תאריך: 27.03.23

לפי חוק המכר התשל"ד 1974 תיקון התשס"ח 2008

תכנית העמדה סכמטית

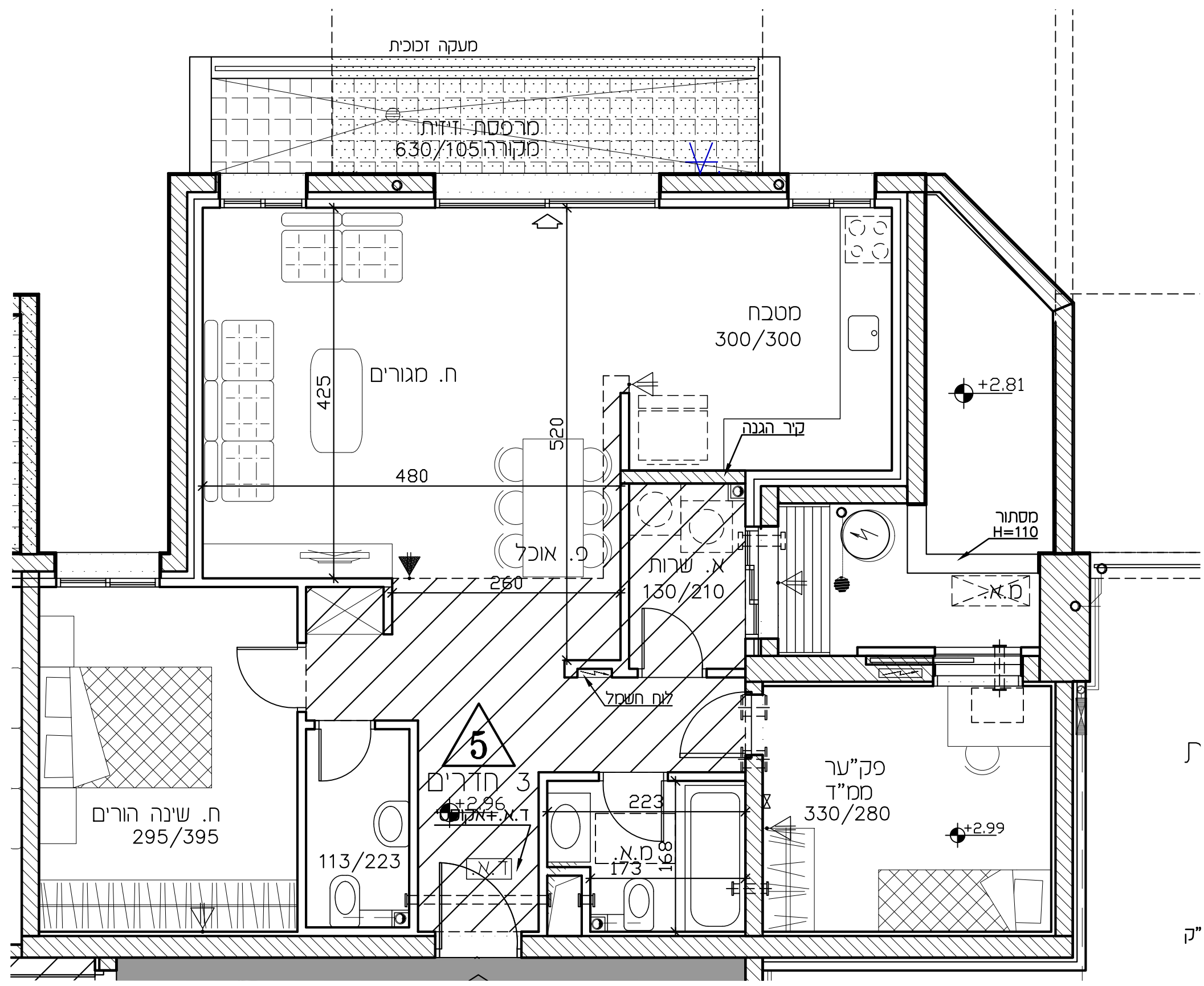
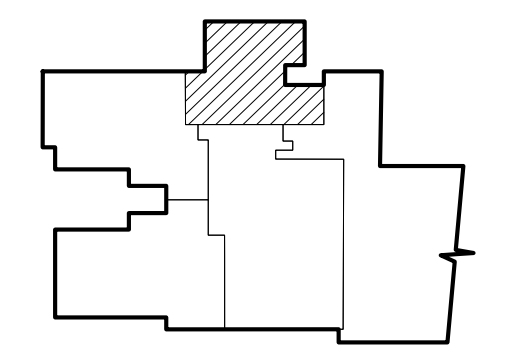

הערות:

טרם התקבל היתר בניה
 יתכנו שינויים ע"פי דרישות
 הרשויות
 יתכנו שינויים עקב תאום יועצים
 מידות ומפלסים סופיים
 רק לאחר תיאום סופי
 עם יועצים

רמי שבירו - ראש העין

חתימת הקונה:

חתימת המוכר:

מתחם	07	טיפוס E
בניין	1	
קומה	2	
דירה	7	

מהדורה: 04 ק.מ.: 1:50

תאריך: 27.03.23

לפי חוק המכר התשל"ד 1974 תיקון התשס"ח 2008

תכנית העמדה סכמטית

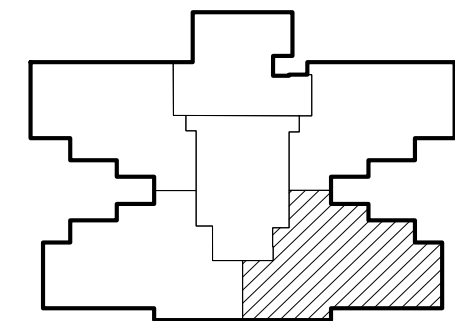

הערות:

טרם התקבל היתר בניה
 יתכנו שינויים ע"פי דרישות
 הרשויות
 יתכנו שינויים עקב תאום יועצים
 מידות ומפלסים סופיים
 רק לאחר תיאום סופי
 עם יועצים

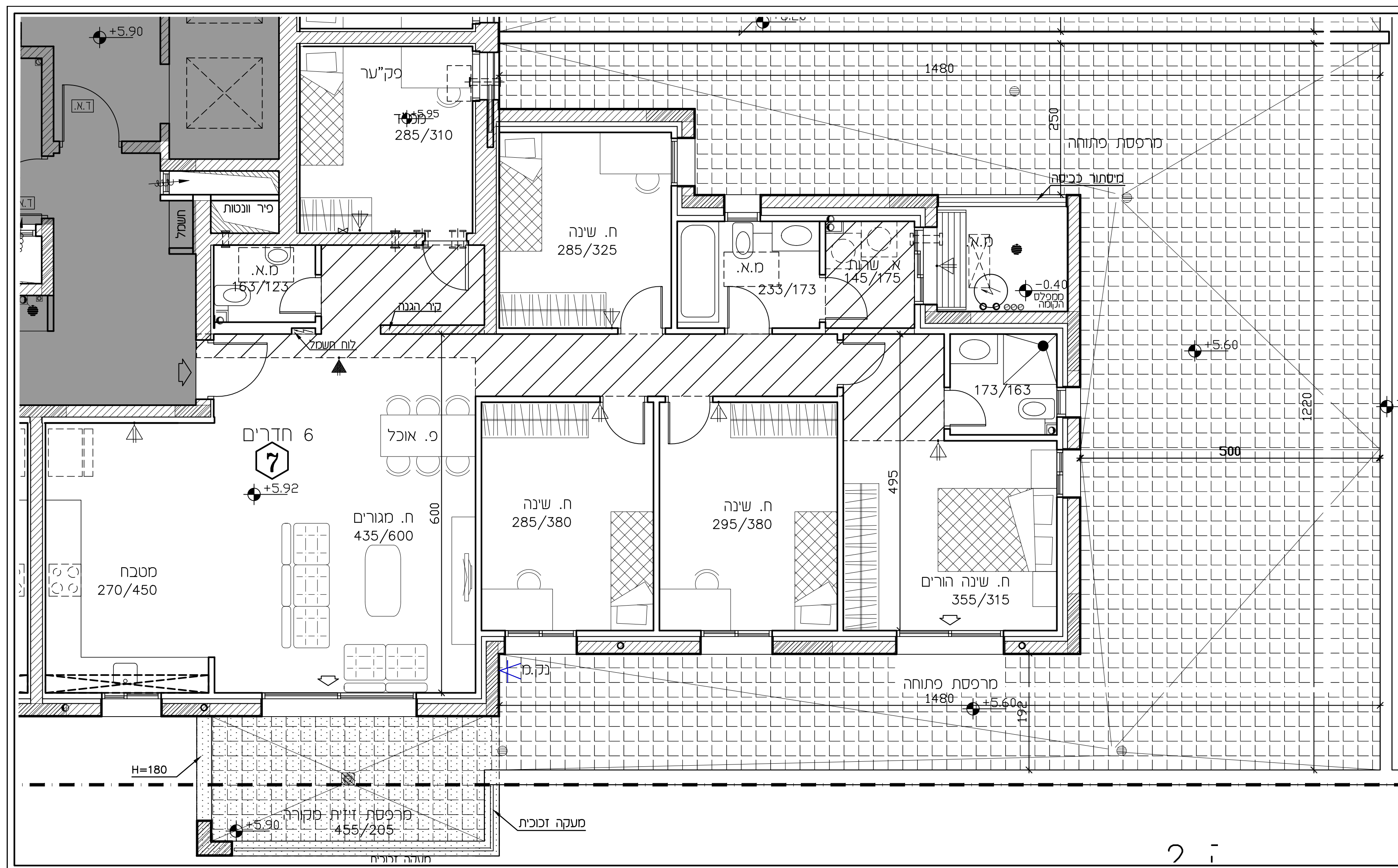

רמי שביר - ראש העין

חתימת הקונה:

חתימת המוכר:

מרחם	07	טיפוס E
בנין	1	
קומה	2	
דירה	9	

מהדורה: 04 ק.מ.: 1:50

תאריך: 27.03.23

לפי חוק המכר התשל"ד 1974 תיקון התשס"ח 2008

תכנית העמדה סכמטית

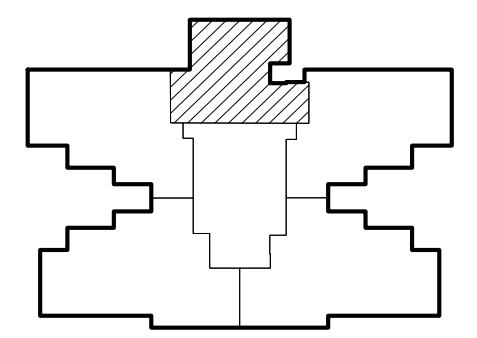

הערות:

טרם התקבל היתר בניה
 יתכנו שינויים ע"פי דרישות
 הרשויות
 יתכנו שינויים עקב תאום יועצים
 מידות ומפלסים סופיים
 רק לאחר תיאום סופי
 עם יועצים

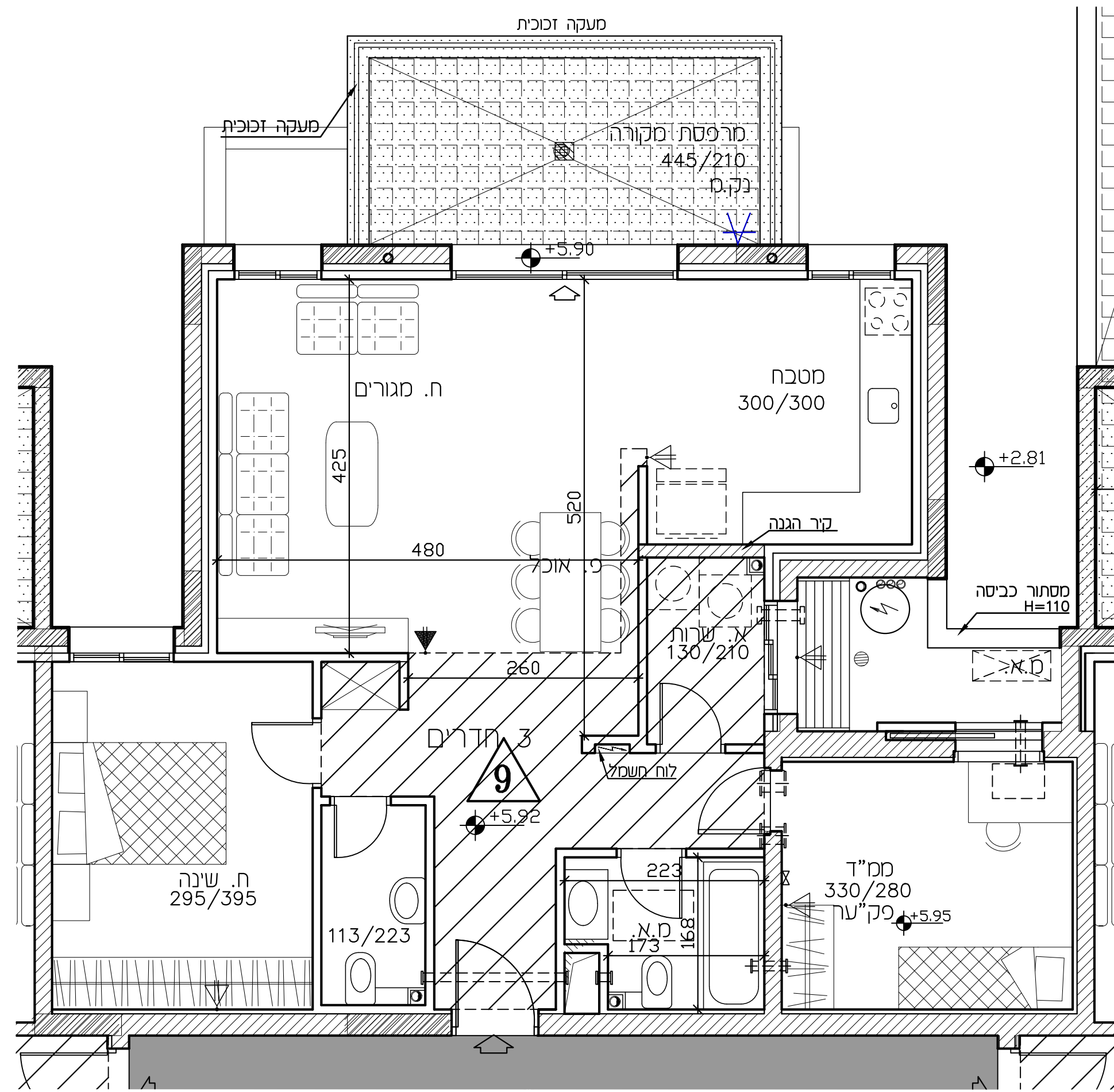

רמי שבירו - ראש העין

חתימת הקונה:

חתימת המוכר:

מרחם	07	טיפוס E
בניין	1	
קומה	2	
דירה	10	

מהדורה: 04 ק.מ.: 1:50

תאריך: 27.03.23

לפי חוק המכר התשל"ד 1974 תיקון התשס"ח 2008

תכנית העמדה סכמטית

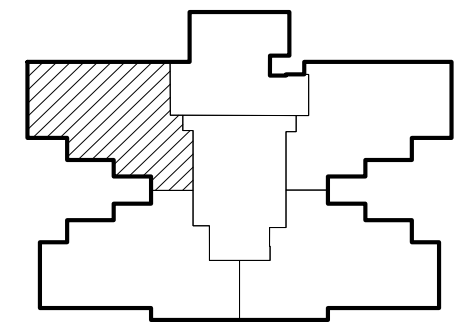

הערות:

טרם התקבל היתר בניה
 יתכנו שינויים ע"פי דרישות
 הרשויות
 יתכנו שינויים עקב תאום יועצים
 מידות ומפלסים סופיים
 רק לאחר תיאום סופי
 עם יועצים

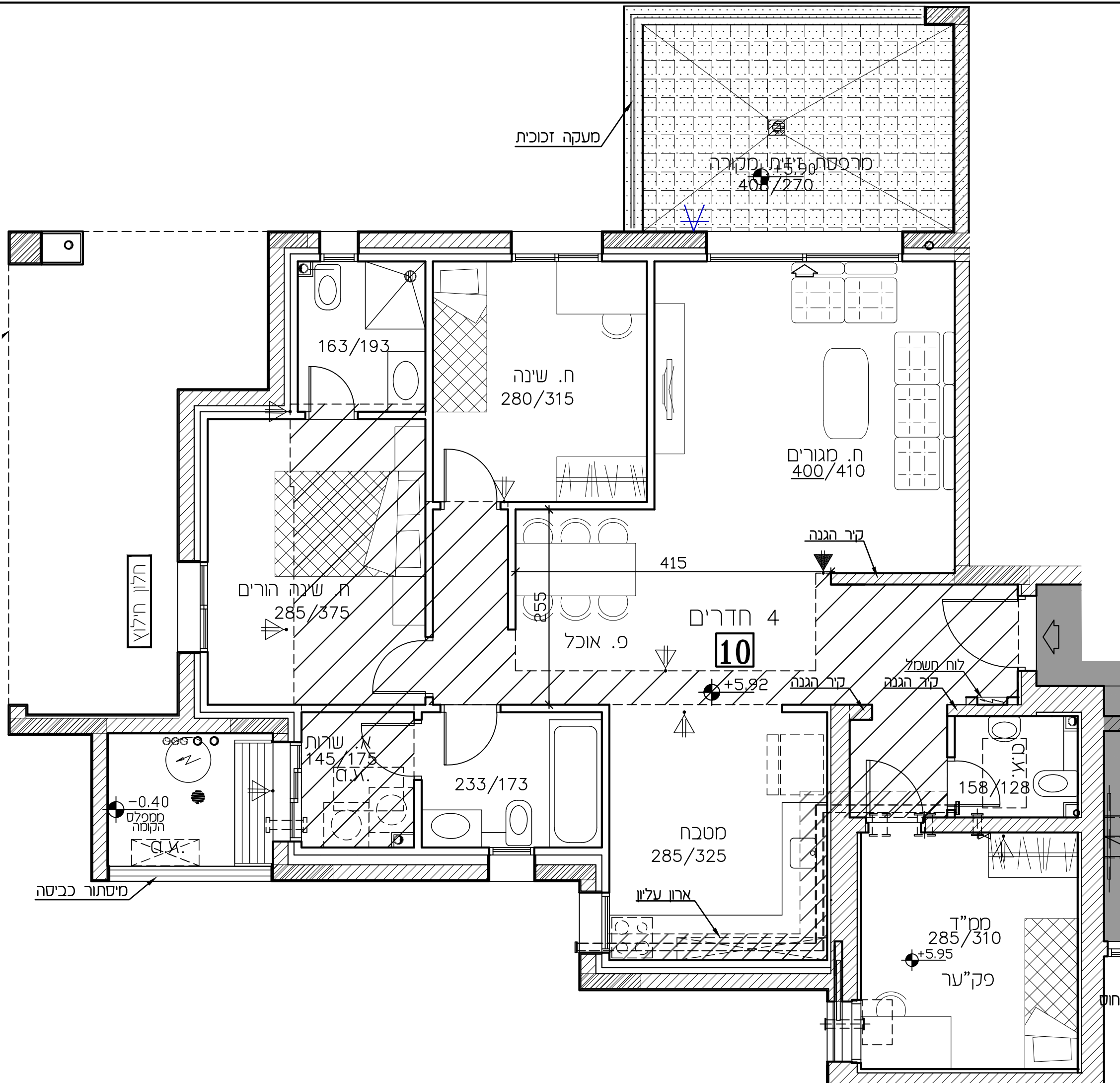

רמי שבירד - ראש העין

חתימת הקונה:

חתימת המוכר:

מתחם	07	טיפוס E
בניין	1	
קומה	3-4	
דירה	11,16	

מהדורה: 04 ק.מ.: 1:50

תאריך: 27.03.23

לפי חוק המכר התשל"ד 1974 תיקון התשס"ח 2008

תכנית העמדה סכמטית

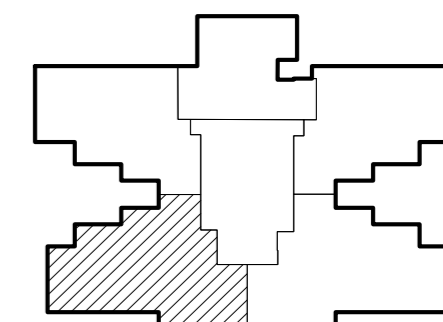

הערות:

טרם התקבל היתר בניה
 יתכנו שינויים ע"פי דרישות
 הרשויות
 יתכנו שינויים עקב תאום יועצים
 מידות ומפלסים סופיים
 רק לאחר תיאום סופי
 עם יועצים

מיסתור כביסה

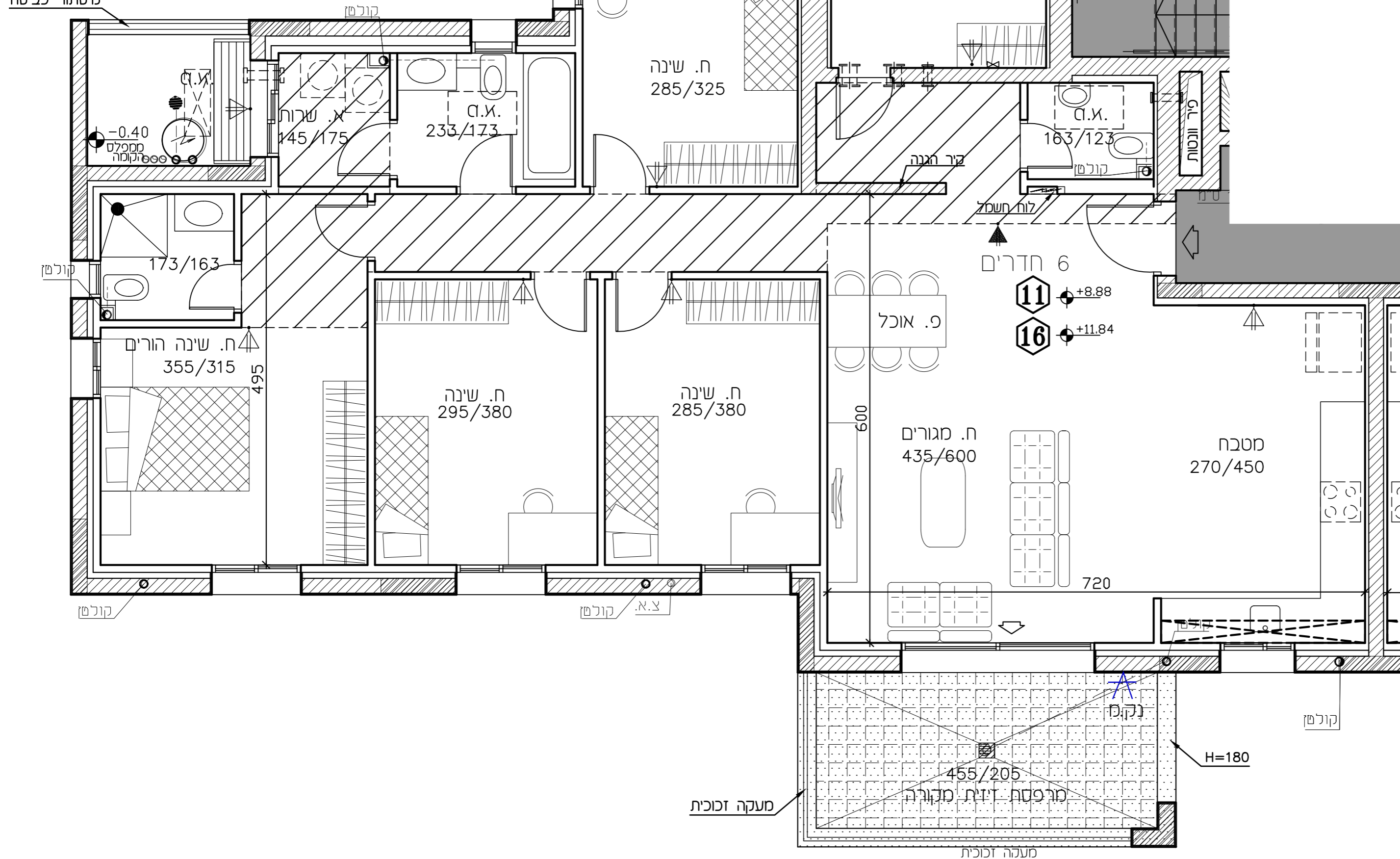

רמי שבירד - ראש העין

חתימת הקונה:

חתימת המוכר:

מרחם	07	טיפוס E
בניין	1	
קומה	3-4	
דירה	12,17	
מהדורה:	04	ק.מ.: 1:50
תאריך:	27.03.23	

לפי חוק המכר התשל"ד 1974 תיקון התשס"ח 2008

תכנית העמדה סכמטית

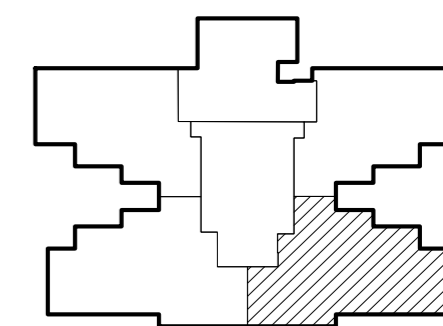

הערות:

טרם התקבל היתר בניה
 יתכנו שינויים ע"פי דרישות
 הרשויות
 יתכנו שינויים עקב תאום יועצים
 מידות ומפלסים סופיים
 רק לאחר תיאום סופי
 עם יועצים

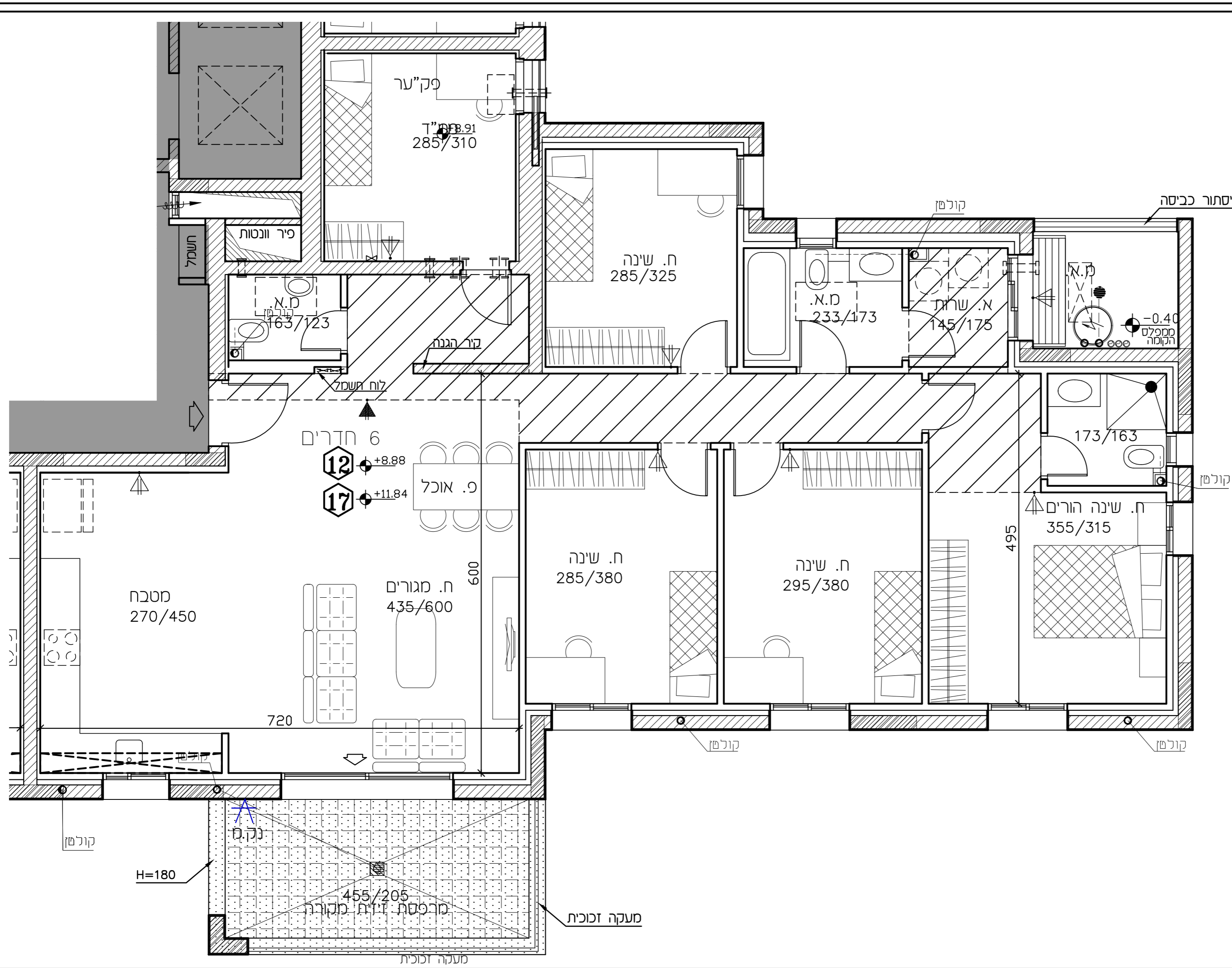

רמי שבירו - ראש העין

חתימת הקונה:

חתימת המוכר:

מתחם	07	טיפוס E
בניין	1	
קומה	3-4	
דירה	13,18	

מהדורה: 04 ק.מ.: 1:50

תאריך: 27.03.23

לפי חוק המכר התשל"ד 1974 תיקון התשס"ח 2008

תכנית העמדה סכמטית

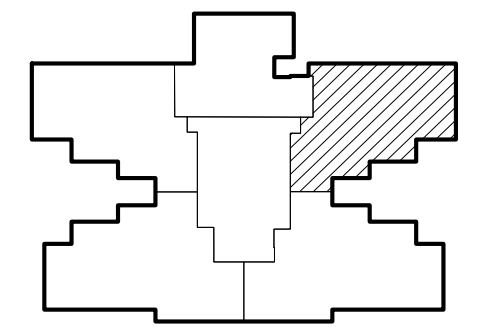

הערות:

טרם התקבל היתר בניה
 יתכנו שינויים ע"פי דרישות הרשויות
 יתכנו שינויים עקב תאום יועצים מידות ומפלסים סופיים
 רק לאחר תיאום סופי עם יועצים

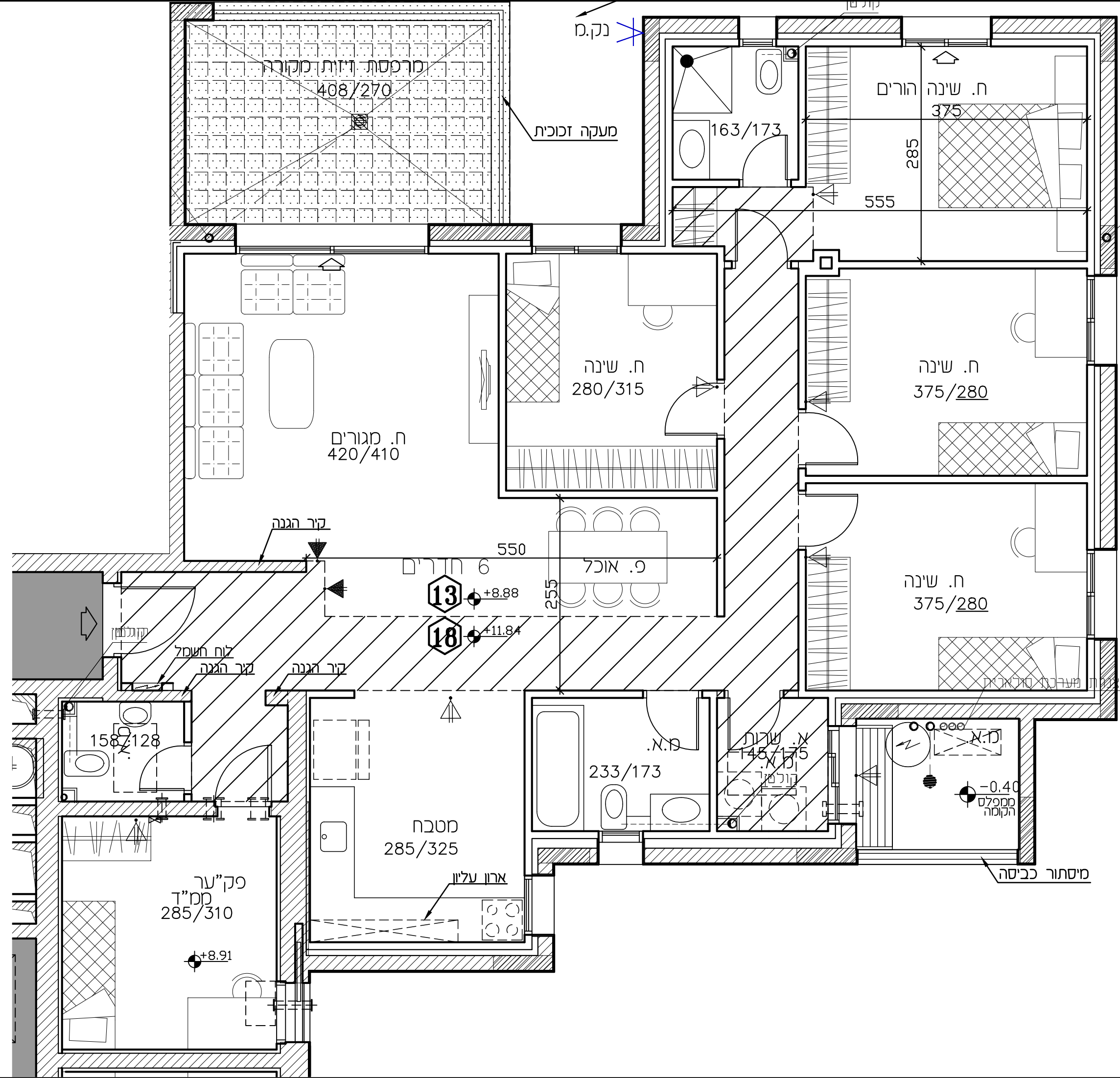

רמי שביר - ראש העין

חתימת הקונה:

חתימת המוכר:

מתחם	07	טיפוס E
בניין	1	
קומה	3-13	
דירה	14,19	

מהדורה: 04 ק.מ.: 1:50

תאריך: 27.03.23

לפי חוק המכר התשל"ד 1974 תיקון התשס"ח 2008

תכנית העמדה סכמטית

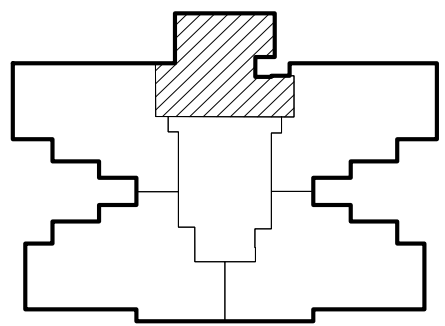

הערות:

טרם התקבל היתר בניה
 יתכנו שינויים ע"פי דרישות
 הרשויות
 יתכנו שינויים עקב תאום יועצים
 מידות ומפלסים סופיים
 רק לאחר תיאום סופי
 עם יועצים

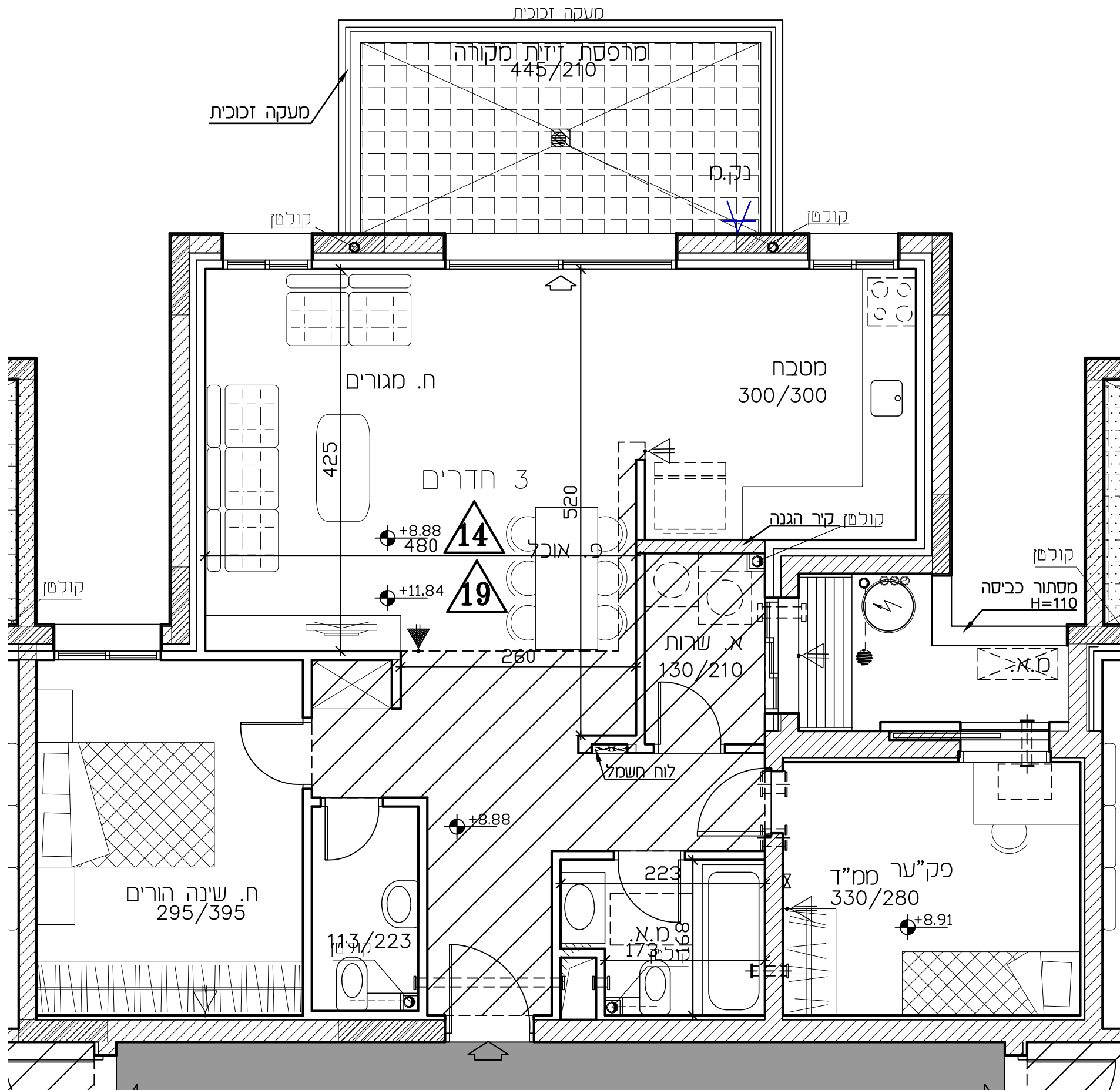

רמי שביר - ראש העין

חתימת הקונה:

חתימת המוכר:

מתחם	07	טיפוס E
בניין	1	
קומה	3-13	
דירה	15,20	

מהדורה: 04 ק.מ.: 1:50

תאריך: 27.03.23

לפי חוק המכר התשל"ד 1974 תיקון התשס"ח 2008

תכנית העמדה סכמטית

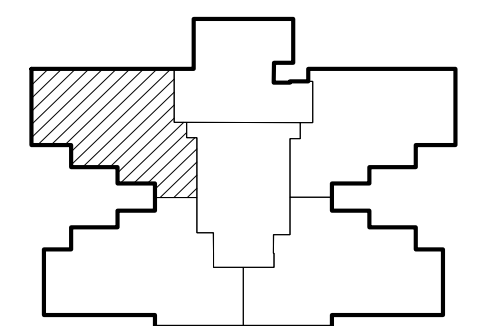

הערות:

טרם התקבל היתר בניה
 יתכנו שינויים ע"פי דרישות
 הרשויות
 יתכנו שינויים עקב תאום יועצים
 מידות ומפלסים סופיים
 רק לאחר תיאום סופי
 עם יועצים

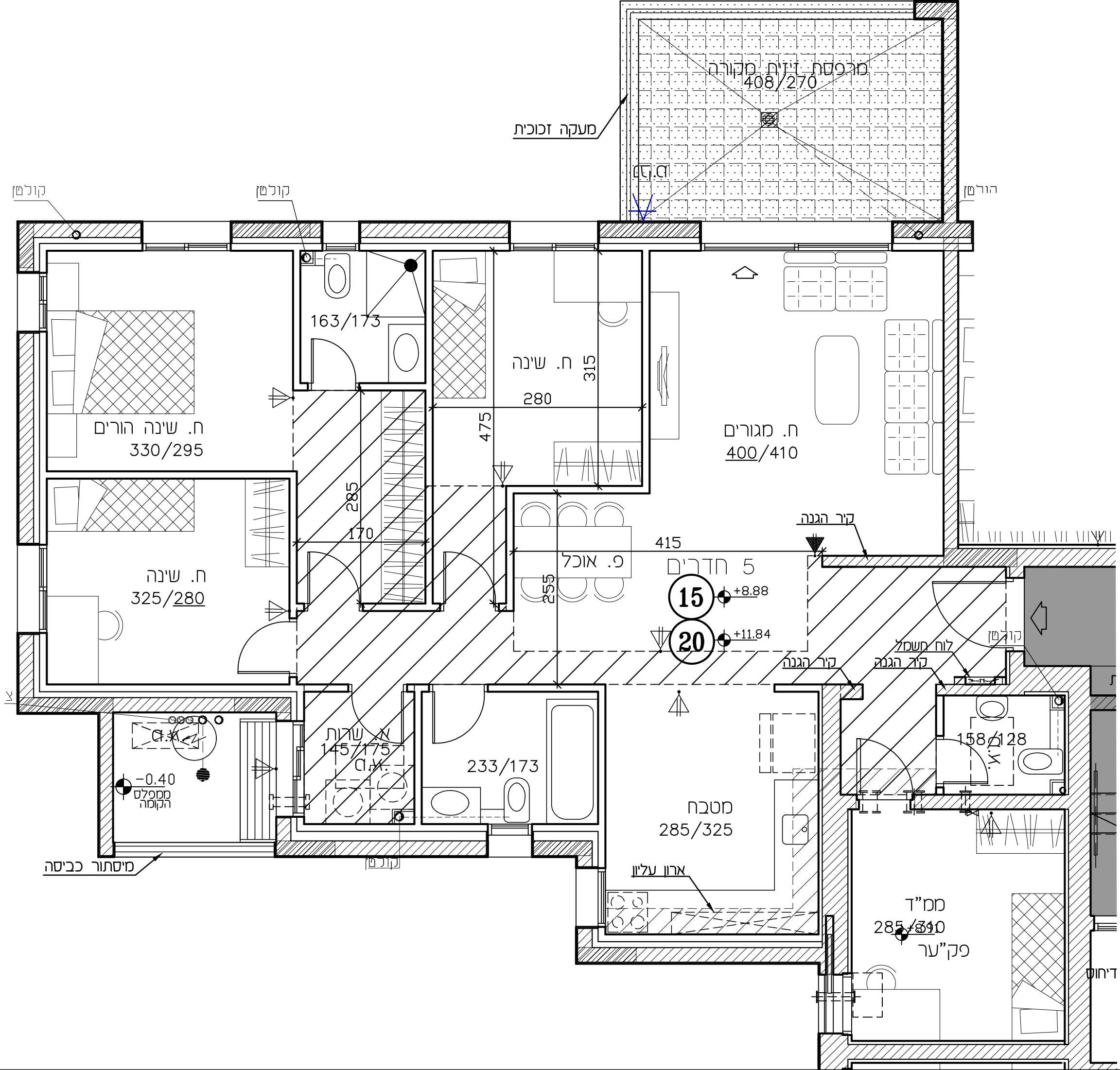

רמי שבירד - ראש העין

חתימת הקונה:

חתימת המוכר:

מרחם	07	טיפוס E
בנין	1	
קומה	5	
דירה	21	

מהדורה: 04 ק.מ.: 1:50

תאריך: 27.03.23

לפי חוק המכר התשל"ד 1974 תיקון התשס"ח 2008

תכנית העמדה סכמטית

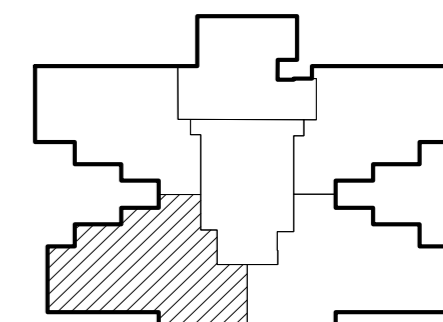

הערות:

טרם התקבל היתר בניה
 יתכנו שינויים ע"פי דרישות
 הרשויות
 יתכנו שינויים עקב תאום יועצים
 מידות ומפלסים סופיים
 רק לאחר תיאום סופי
 עם יועצים

מיסתור כביסה

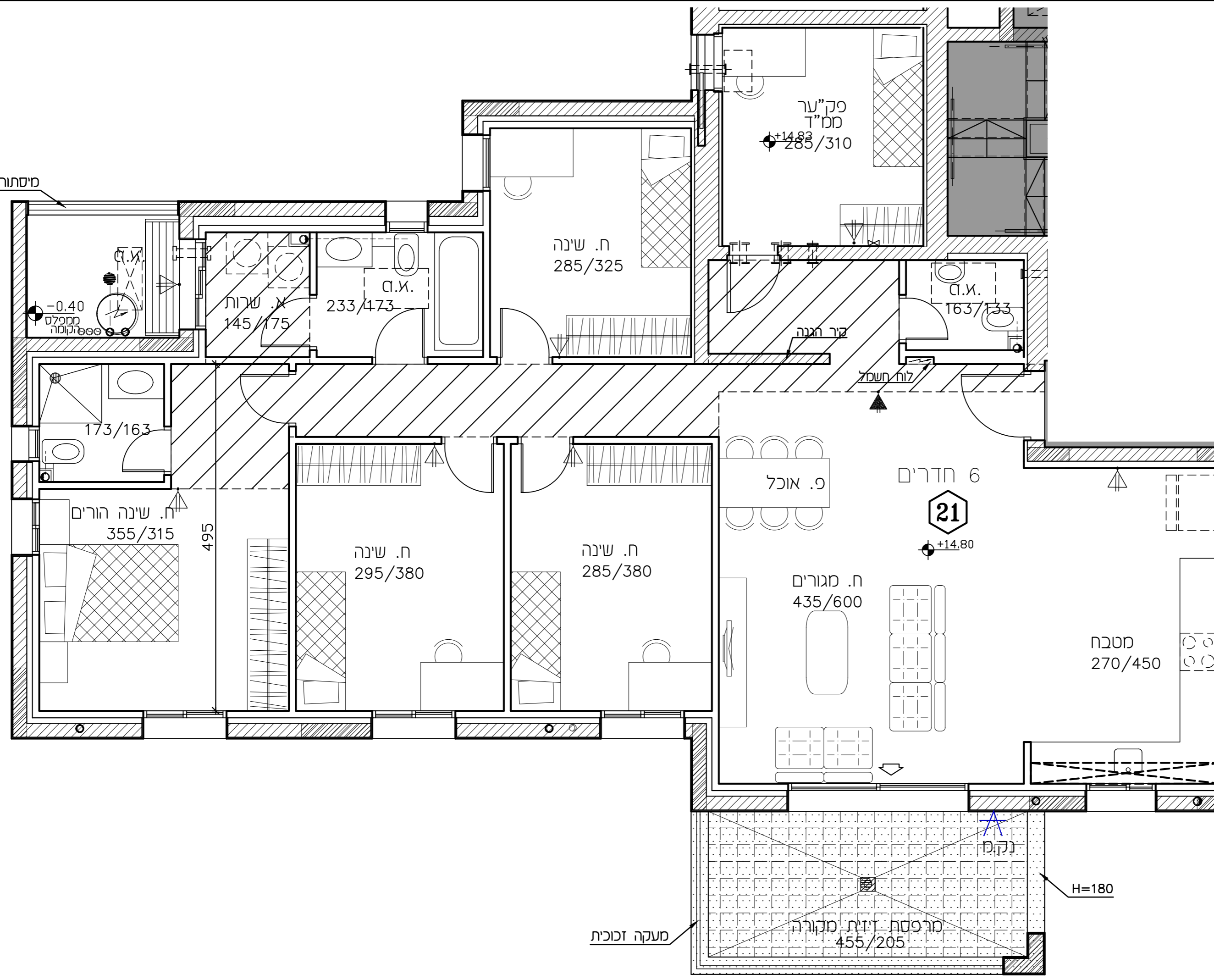

רמי שביר - ראש העין

חתימת הקונה:

חתימת המוכר:

מתחם	07	טיפוס E
בניין	1	
קומה	5	
דירה	23	

מהדורה: 04 ק.מ.: 1:50

תאריך: 27.03.23

לפי חוק המכר התשל"ד 1974 תיקון התשס"ח 2008

תכנית העמדה סכמטית

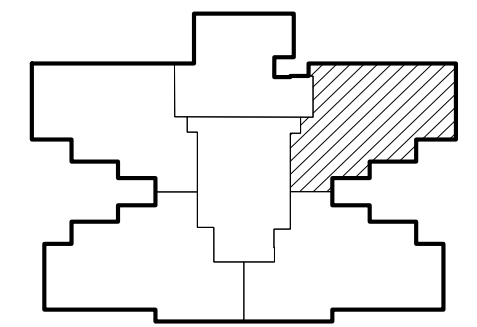

הערות:

טרם התקבל היתר בניה
 יתכנו שינויים ע"פי דרישות הרשויות
 יתכנו שינויים עקב תאום יועצים מידות ומפלסים סופיים
 רק לאחר תיאום סופי עם יועצים

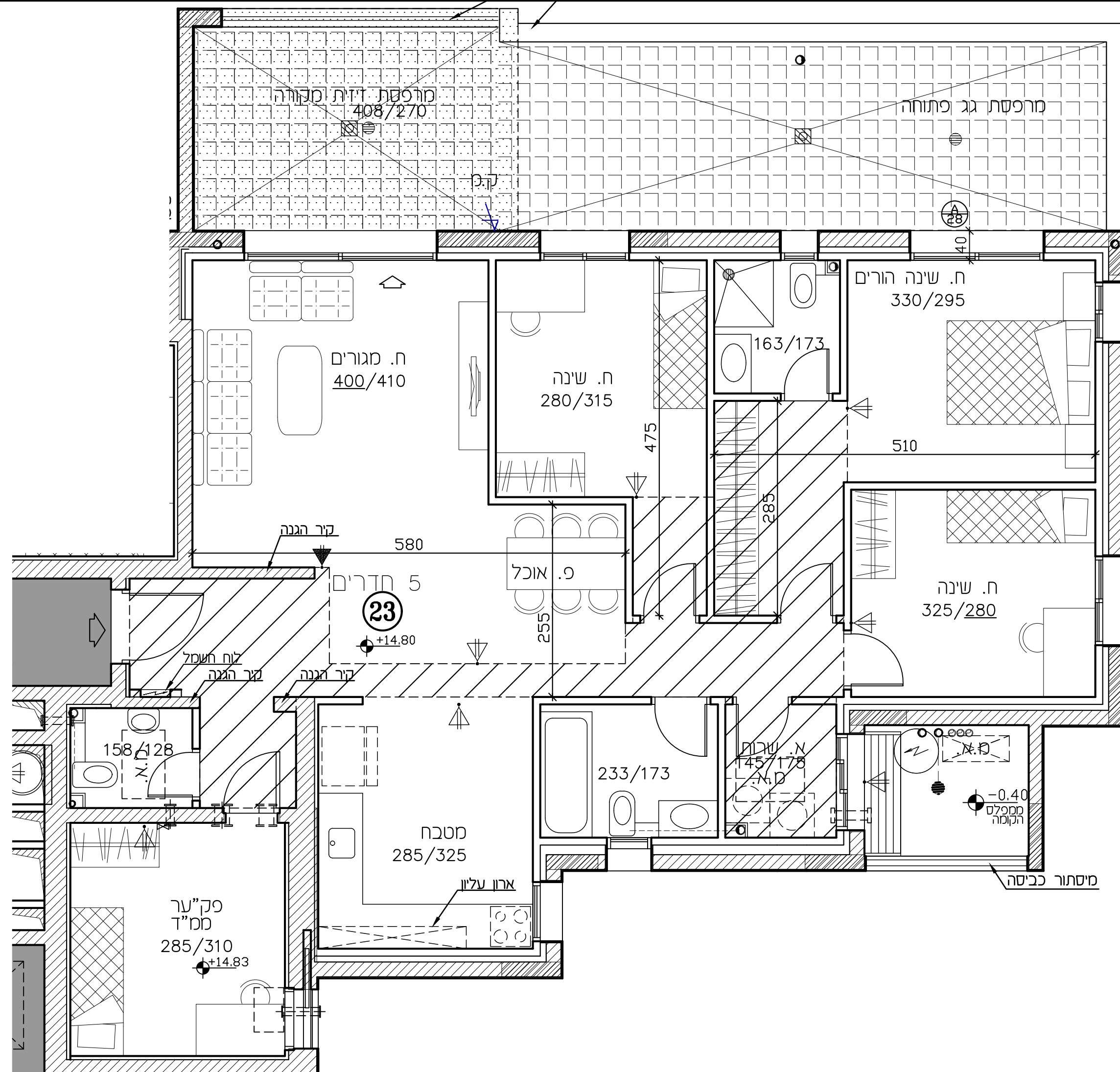

רמי שביר - ראש העין

חתימת הקונה:

חתימת המוכר:

מתחם 07 טיפוס E

בניין 1

קומה 5

דירה 24

מהדורה: 04 ק.מ.: 1:50

תאריך: 27.03.23

לפי חוק המכר התשל"ד 1974 תיקון התשס"ח 2008

תכנית העמדה סכמטית

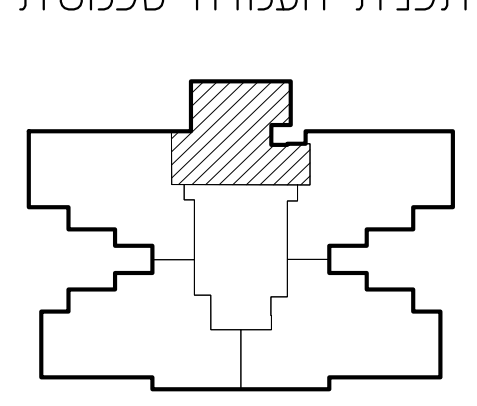

הערות:

טרם התקבל היתר בניה
 יתכנו שינויים ע"פי דרישות
 הרשויות
 יתכנו שינויים עקב תאום יועצים
 מידות ומפלסים סופיים
 רק לאחר תיאום סופי
 עם יועצים

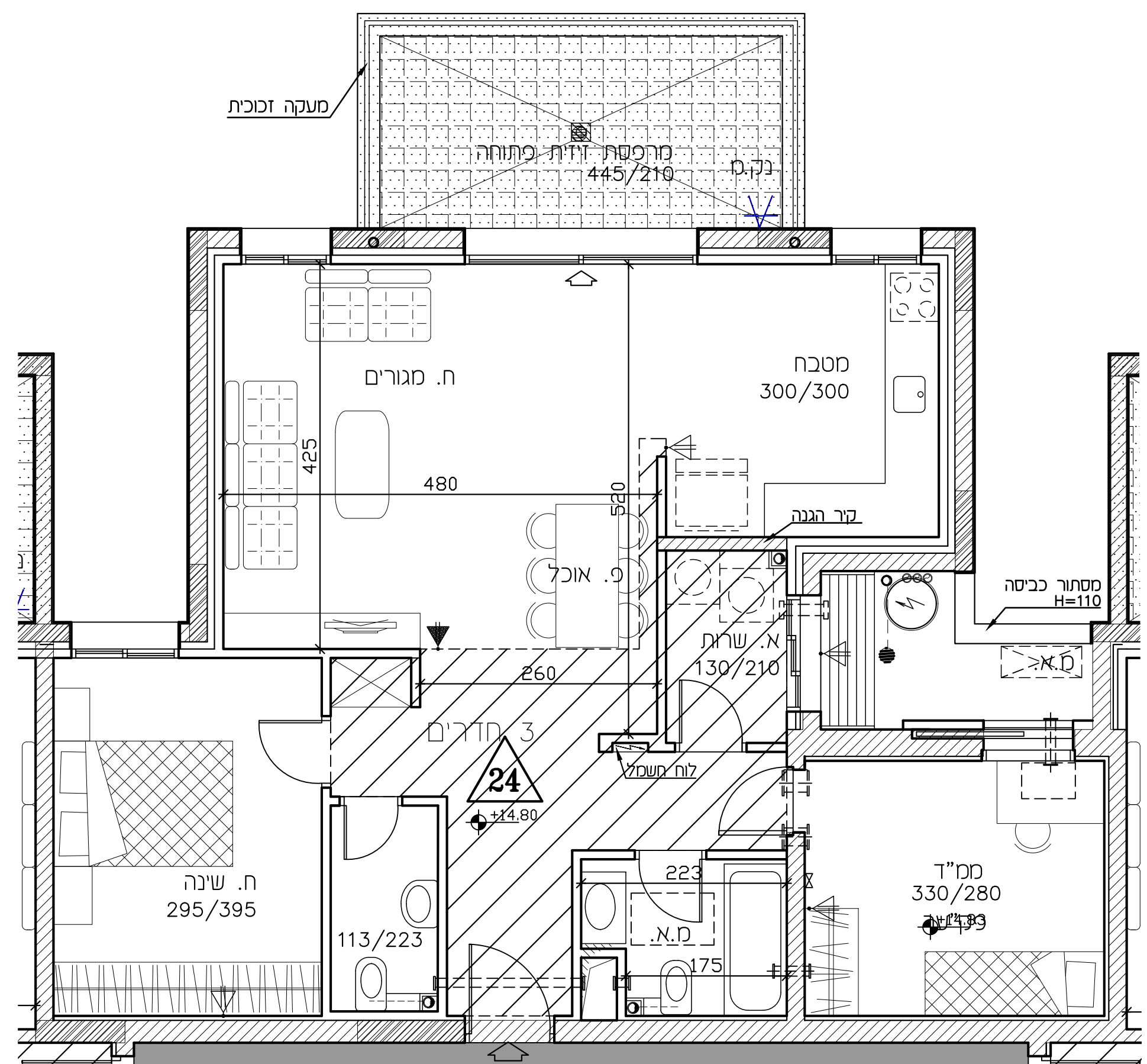

רמי שביר - ראש העין

חתימת הקונה:

חתימת המוכר:

מתחם	07	טיפוס E
בניין	1	
קומה	5	
דירה	25	

מהדורה: 04 ק.מ.: 1:50

תאריך: 27.03.23

לפי חוק המכר התשל"ד 1974 תיקון התשס"ח 2008

תכנית העמדה סכמטית

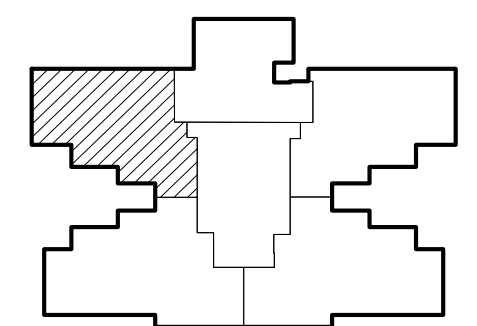

הערות:

טרם התקבל היתר בניה
 יתכנו שינויים ע"פי דרישות
 הרשויות
 יתכנו שינויים עקב תאום יועצים
 מידות ומפלסים סופיים
 רק לאחר תיאום סופי
 עם יועצים

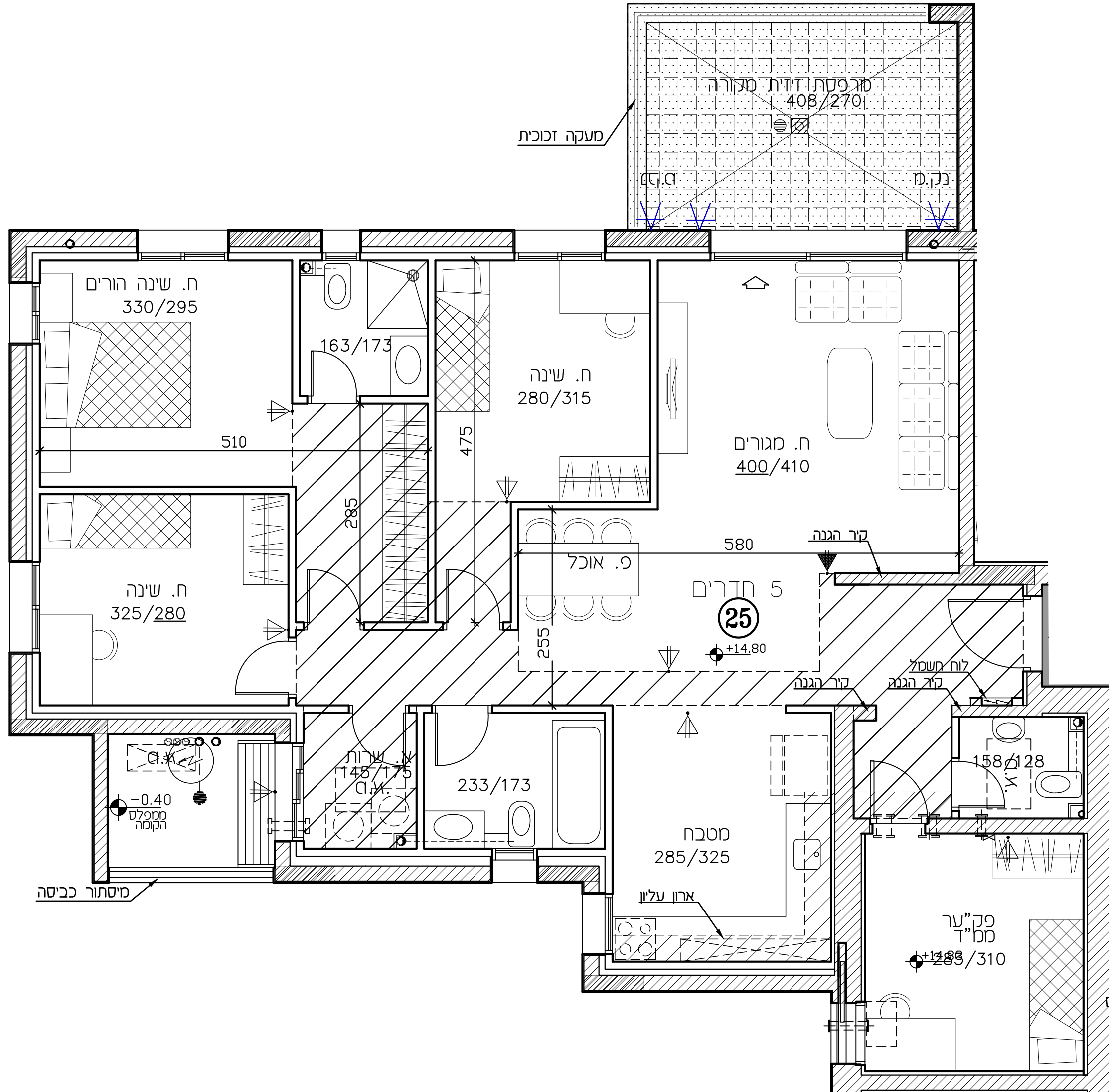

רמי שבירד - ראש העין

חתימת הקונה:

חתימת המוכר:

מרחם	07	טיפוס E
בנין	1	
קומה	6-13	
דירה	26,31,36,41,46,51,56,61	

מהדורה: 04 ק.מ.: 1:50

תאריך: 27.03.23

לפי חוק המכר התשל"ד 1974 תיקון התשס"ח 2008

תכנית העמדה סכמטית

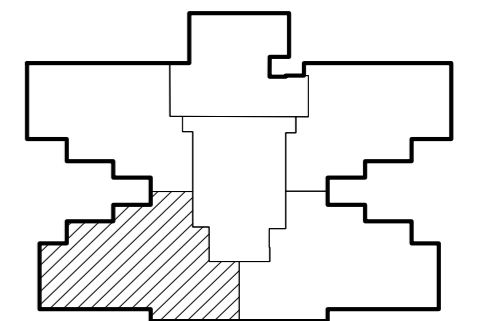

הערות:

טרם התקבל היתר בניה
 יתכנו שינויים ע"פי דרישות
 הרשויות
 יתכנו שינויים עקב תאום יועצים
 מידות ומפלסים סופיים
 רק לאחר תיאום סופי
 עם יועצים

מיסתור כביסה

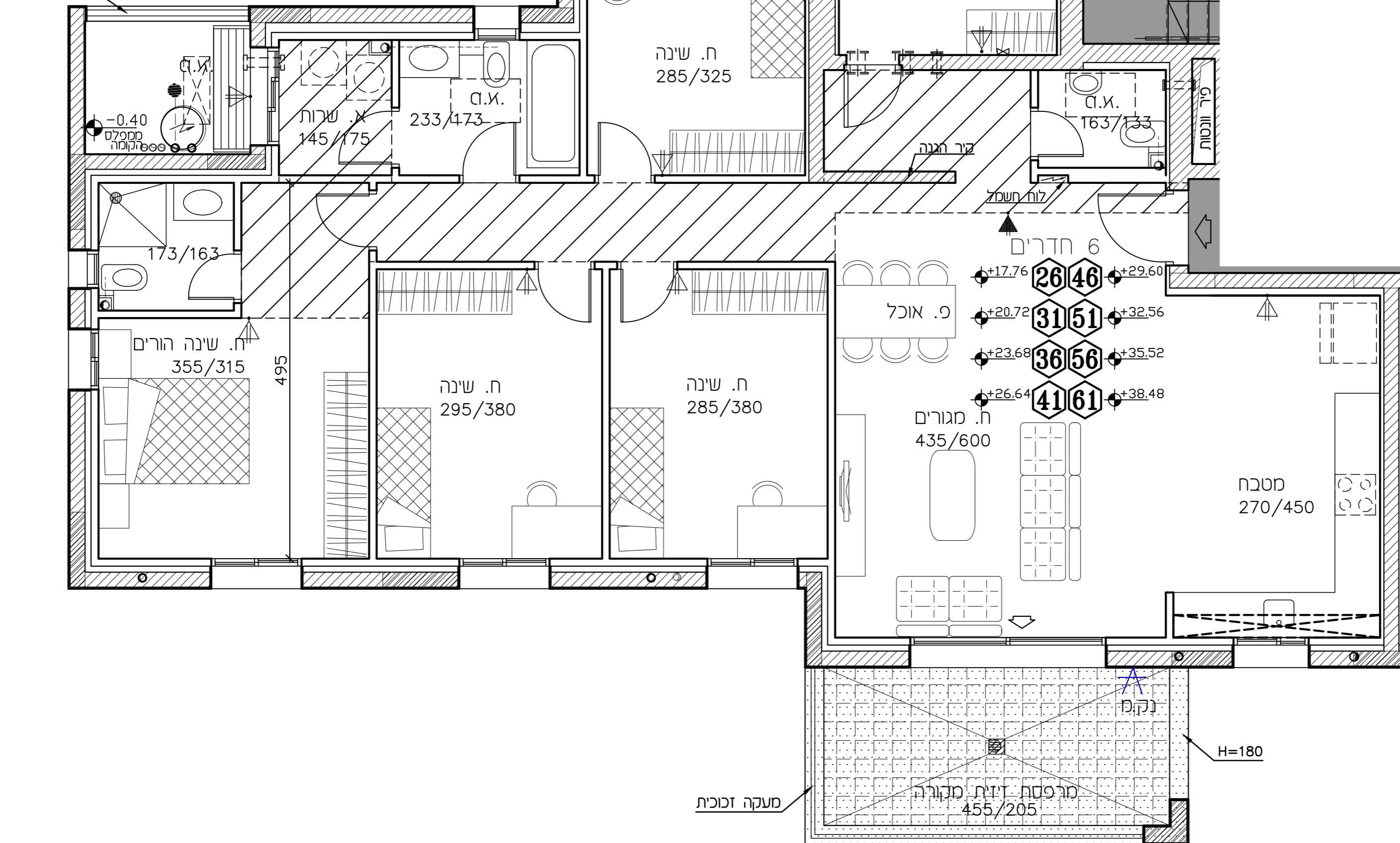

רמי שבירד - ראש העין

חתימת הקונה:

חתימת המוכר:

מתחם 07 טיפוס E

בניין 1

קומה 6-13

דירה 27,32,37,42,47,52,57,62

מהדורה: 04 ק.מ.: 1:50

תאריך: 27.03.23

לפי חוק המכר התשל"ד 1974 תיקון התשס"ח 2008

תכנית העמדה סכמטית

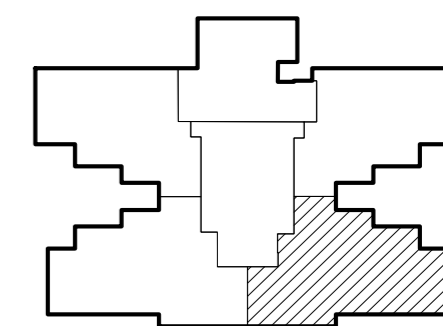

הערות:

טרם התקבל היתר בניה
 יתכנו שינויים ע"פי דרישות
 הרשויות
 יתכנו שינויים עקב תאום יועצים
 מידות ומפלסים סופיים
 רק לאחר תיאום סופי
 עם יועצים

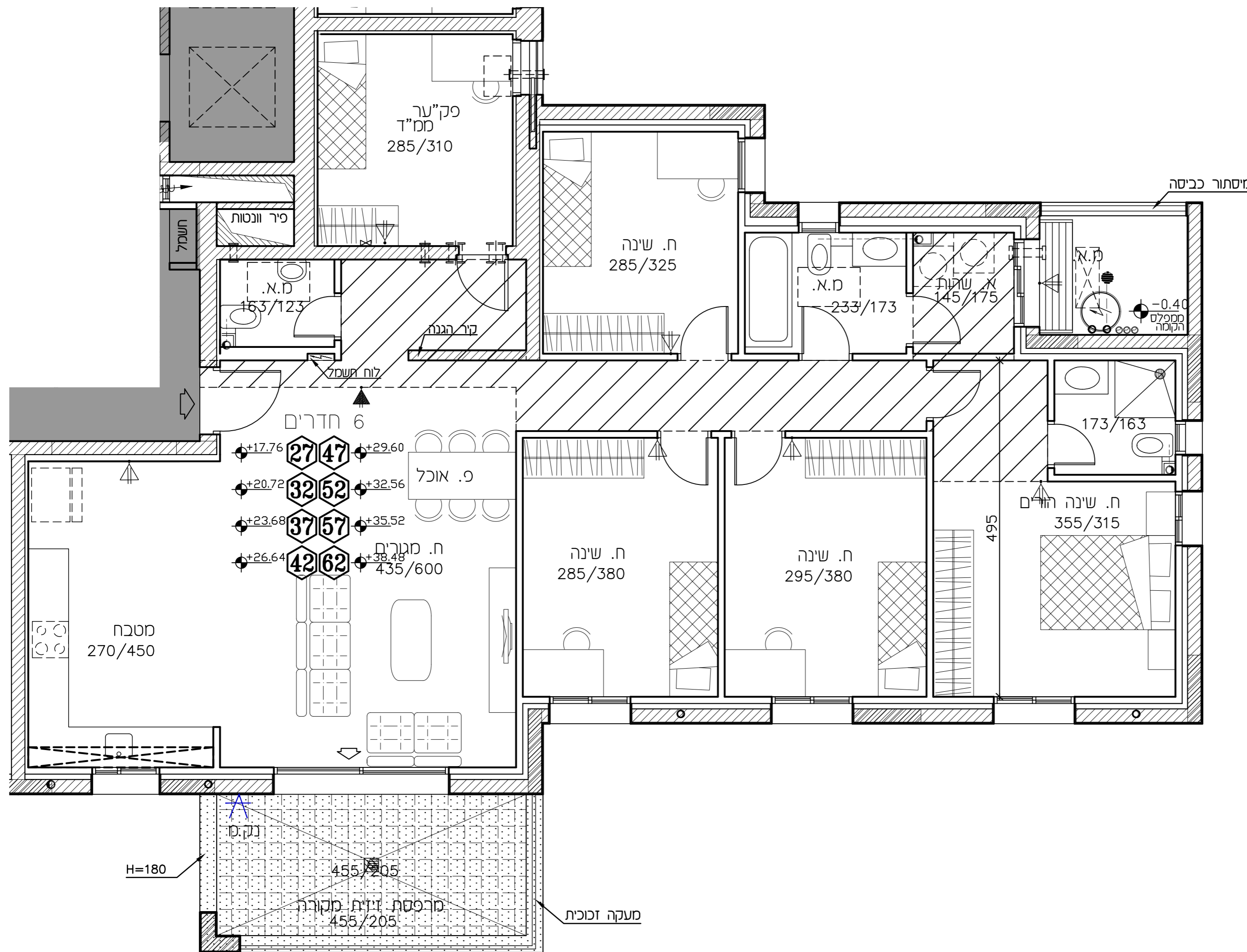

רמי שביר - ראש העין

חתימת הקונה:

חתימת המוכר:

מתחם	07	טיפוס E
בניין	1	
קומה	6-13	
דירה	28,33,38,43,48,53,58,63	

מהדורה: 04 ק.מ.: 1:50

תאריך: 27.03.23

לפי חוק המכר התשל"ד 1974 תיקון התשס"ח 2008

תכנית העמדה סכמטית

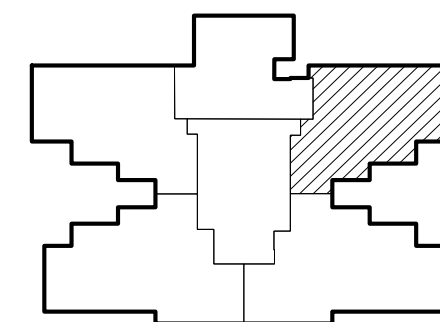

הערות:

טרם התקבל היתר בניה
 יתכנו שינויים ע"פי דרישות
 הרשויות

יתכנו שינויים עקב תאום יועצים
 מידות ומפלסים סופיים
 רק לאחר תיאום סופי
 עם יועצים

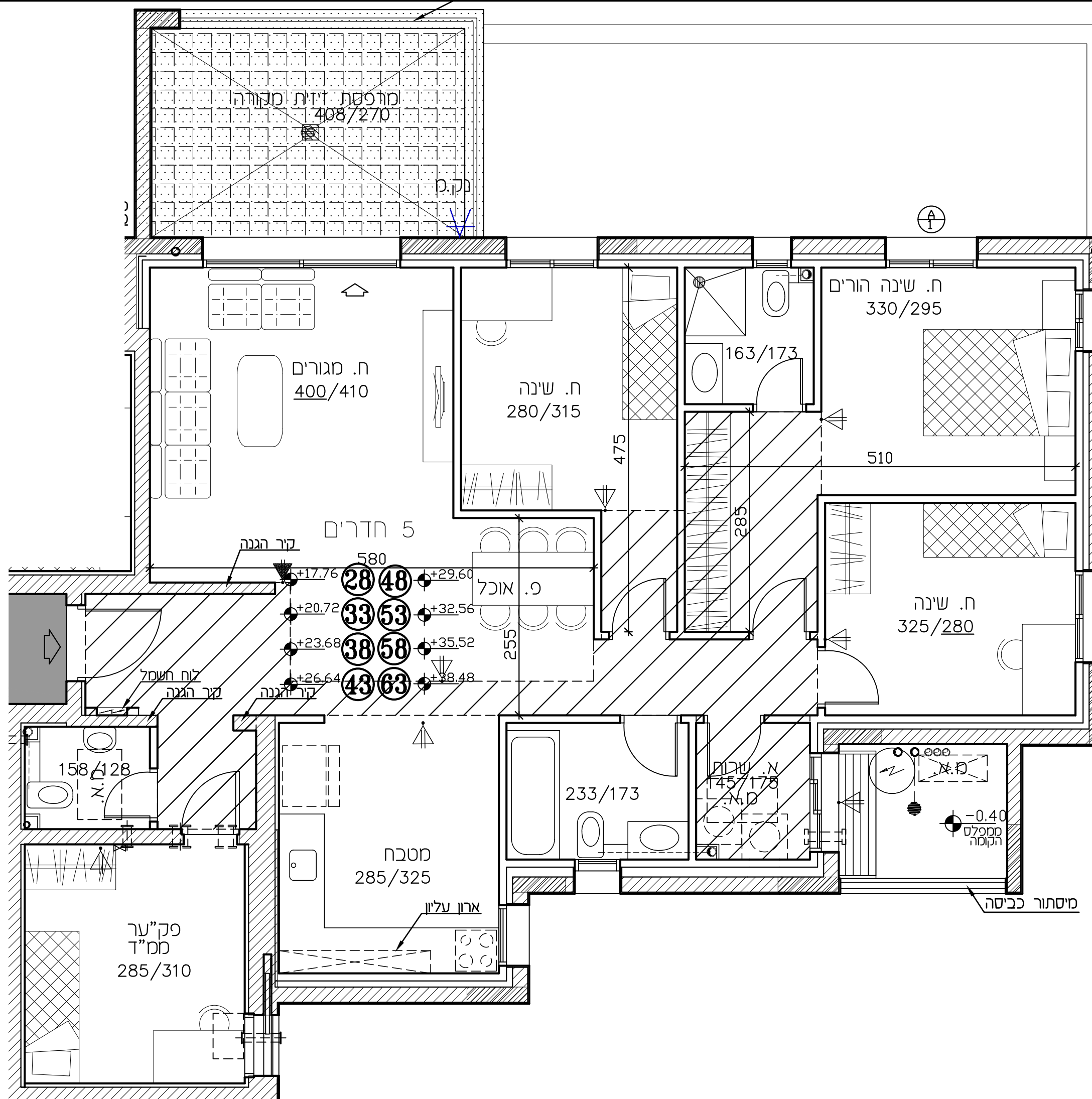

רמי שביר - ראש העין

חתימת הקונה:

חתימת המוכר:

מתחם	07	טיפוס E
בניין	1	
קומה	6-13	
דירה	29,34,39,44,49,54,59,64	

מהדורה: 04 ק.מ.: 1:50

תאריך: 27.03.23

לפי חוק המכר התשל"ד 1974 תיקון התשס"ח 2008

תכנית העמדה סכמטית

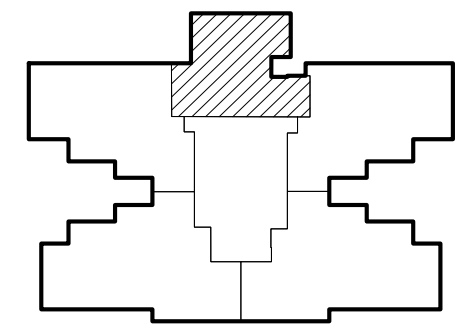

הערות:

טרם התקבל היתר בניה
 יתכנו שינויים ע"פי דרישות
 הרשויות
 יתכנו שינויים עקב תאום יועצים
 מידות ומפלסים סופיים
 רק לאחר תיאום סופי
 עם יועצים

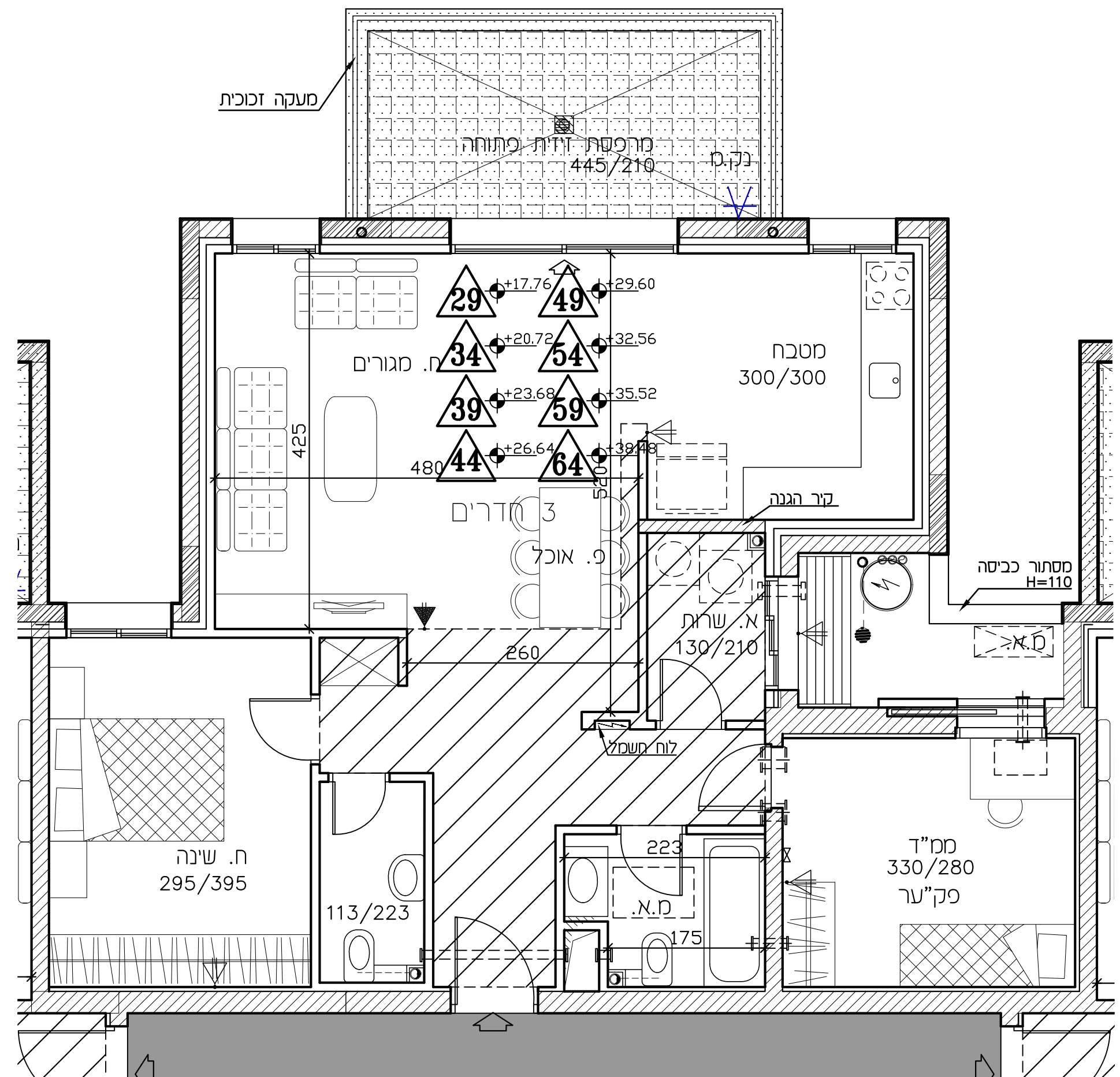

רמי שביר - ראש העין

חתימת הקונה:

חתימת המוכר:

מתחם	07	טיפוס E
בניין	1	
קומה	6-13	
דירה	30,35,40,45,50,55,60,65	

מהדורה: 04 ק.מ.: 1:50

תאריך: 27.03.23

לפי חוק המכר התשל"ד 1974 תיקון התשס"ח 2008

תכנית העמדה סכמטית

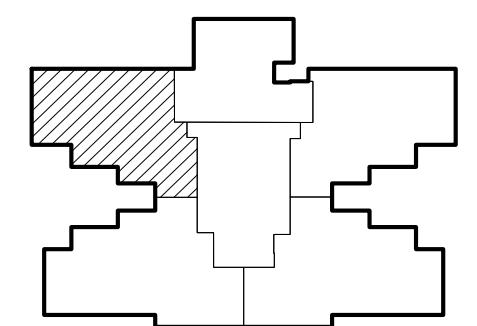

הערות:

טרם התקבל היתר בניה
 יתכנו שינויים ע"פי דרישות
 הרשויות
 יתכנו שינויים עקב תאום יועצים
 מידות ומפלסים סופיים
 רק לאחר תיאום סופי
 עם יועצים

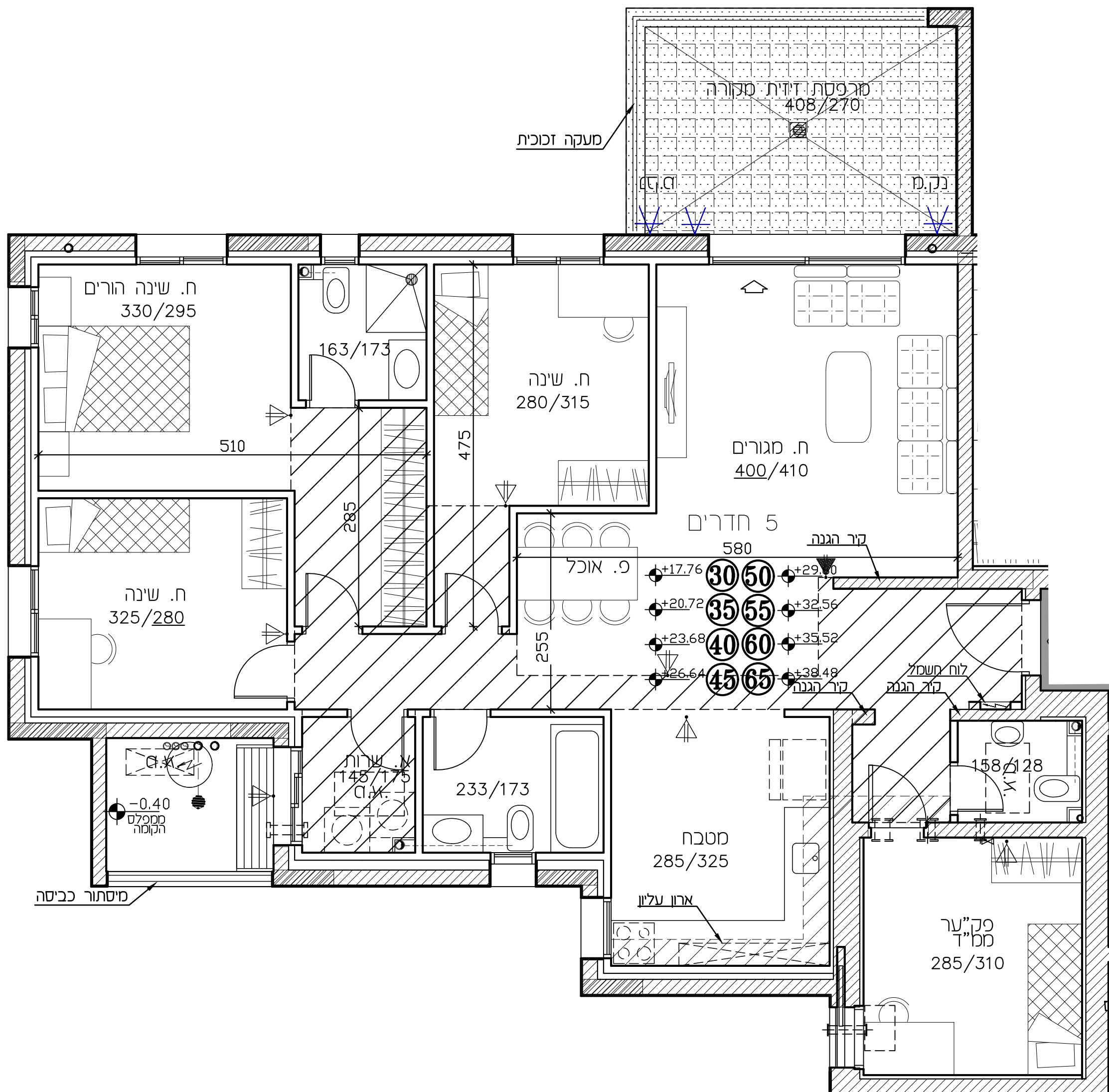

רמי שבירו - ראש העין

חתימת הקונה:

חתימת המוכר:

מתחם	07	טיפוס E
בניין	1	
קומה	14	
דירה	66	

מהדורה: 04 ק.מ.: 1:50

תאריך: 27.03.23

לפי חוק המכר התשל"ד 1974 תיקון התשס"ח 2008

תכנית העמדה סכמטית

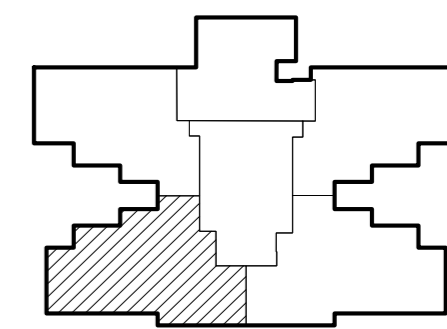

הערות:

טרם התקבל היתר בניה
 יתכנו שינויים ע"פי דרישות
 הרשויות
 יתכנו שינויים עקב תאום יועצים
 מידות ומפלסים סופיים
 רק לאחר תיאום סופי
 עם יועצים

מיסתור כביסה

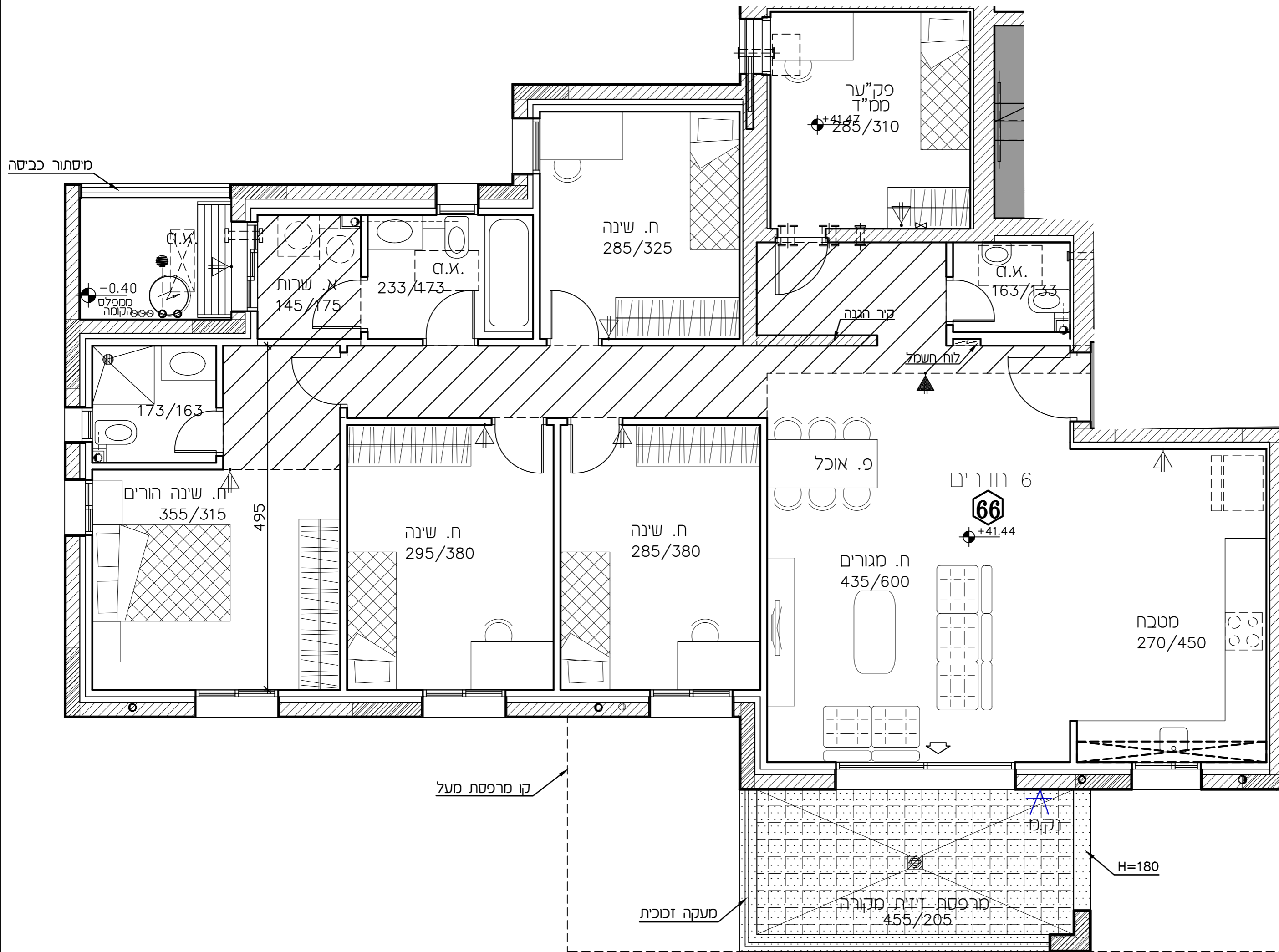

רמי שבירר - ראש העין

חתימת הקונה:

חתימת המוכר:

מתחם	07	טיפוס E
בניין	1	
קומה	14	
דירה	68	

מהדורה: 04 ק.מ.: 1:50

תאריך: 27.03.23

לפי חוק המכר התשל"ד 1974 תיקון התשס"ח 2008

תכנית העמדה סכמטית

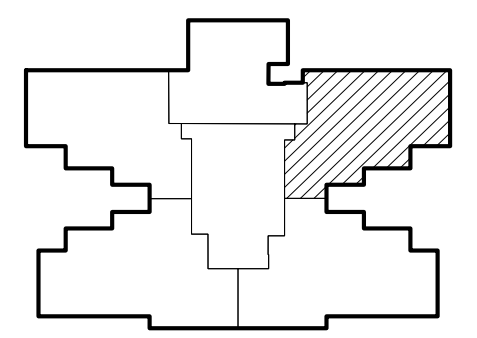

הערות:

טרם התקבל היתר בניה
 יתכנו שינויים ע"פי דרישות הרשויות
 יתכנו שינויים עקב תאום יועצים מידות ומפלסים סופיים
 רק לאחר תיאום סופי עם יועצים

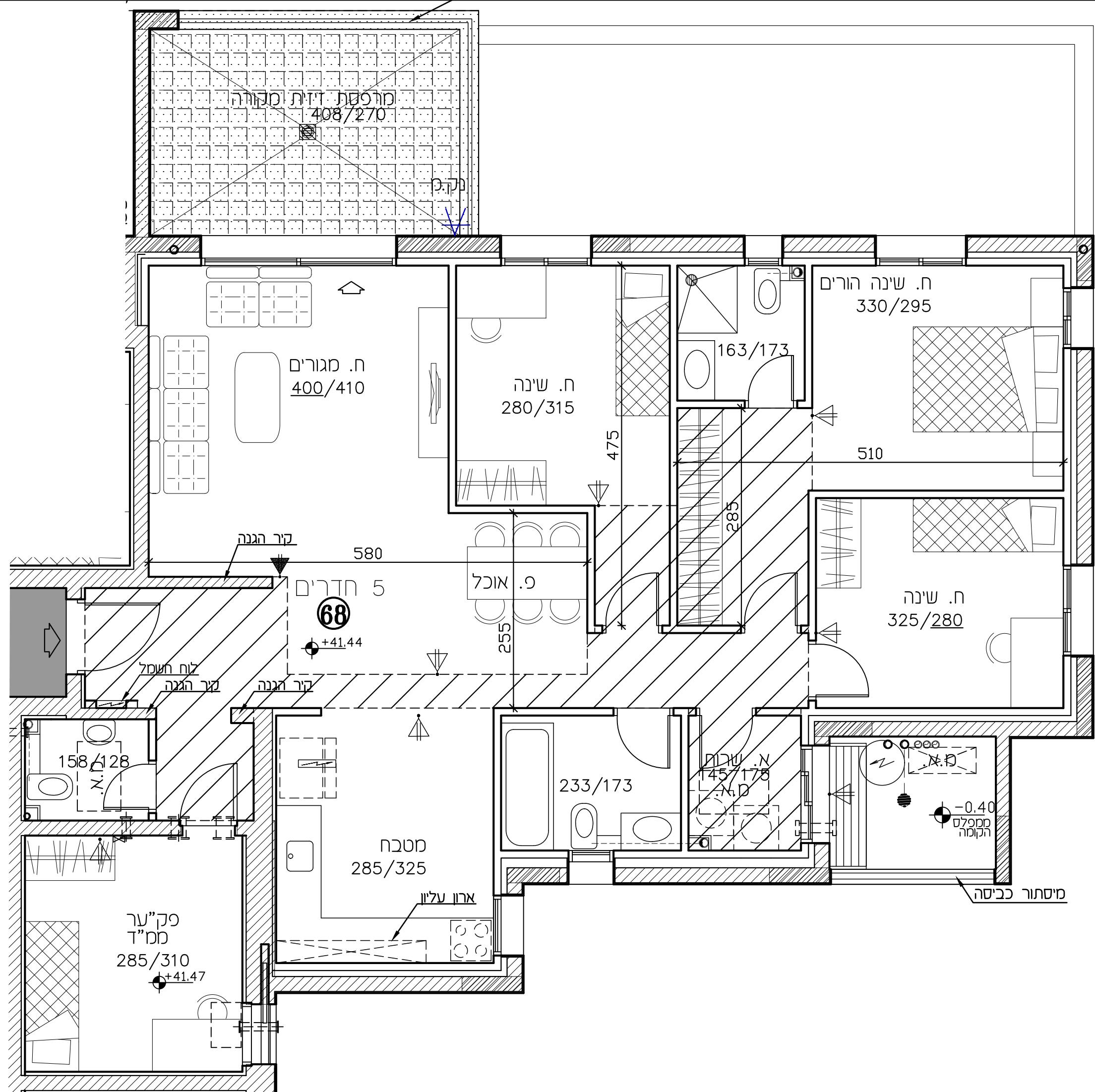

רמי שבירר - ראש העין

חתימת הקונה:

חתימת המוכר:

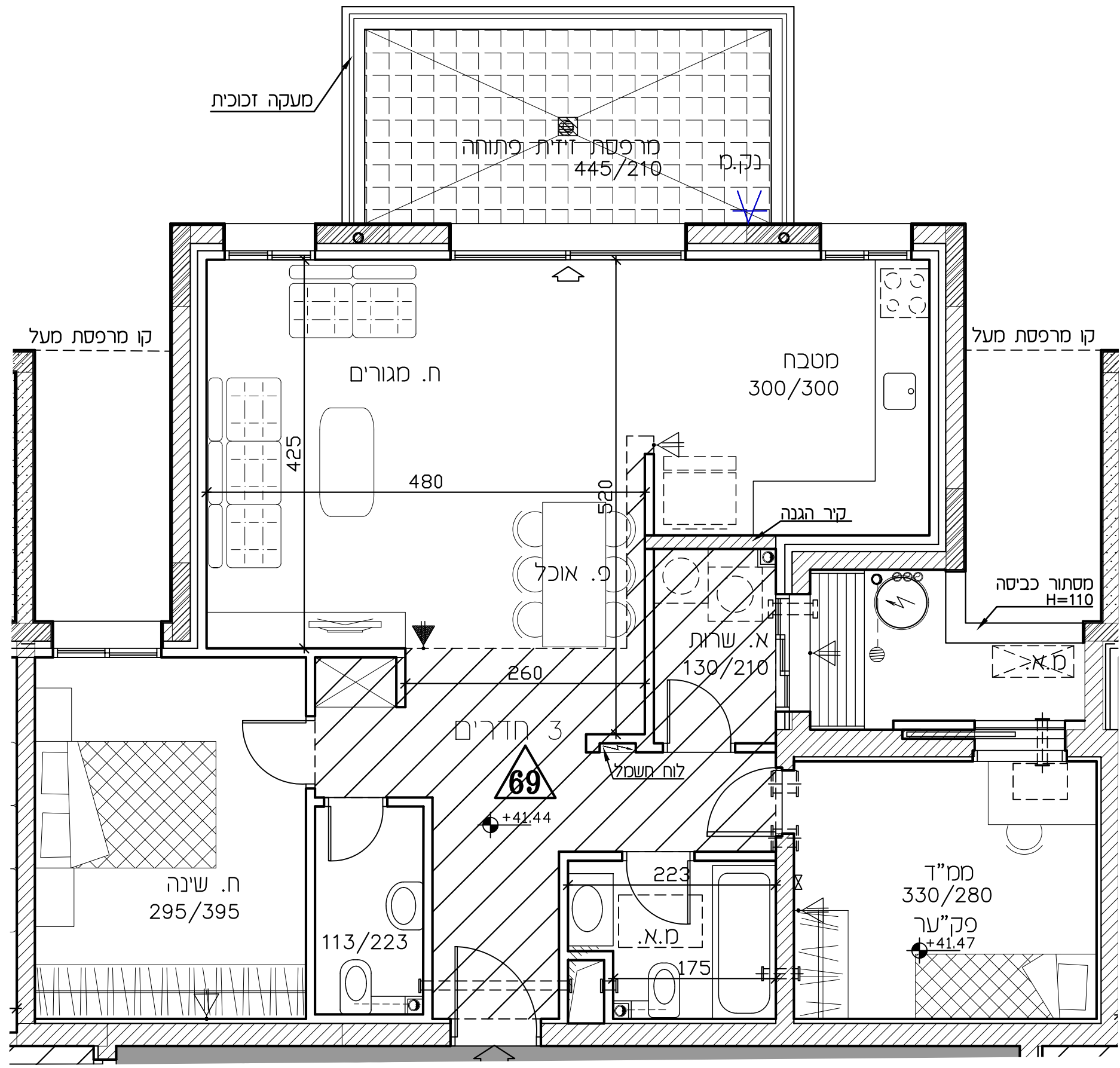

מרחם	07	טיפוס E
בניין	1	
קומה	14	
דירה	69	

מהדורה: 04 ק.מ.: 1:50

תאריך: 27.03.23

לפי חוק המכר התשל"ד 1974 תיקון התשס"ח 2008

תכנית העמדה סכמטית

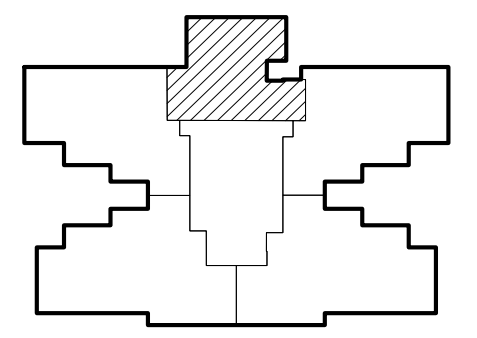

הערות:

טרם התקבל היתר בניה
 יתכנו שינויים ע"פי דרישות
 הרשויות
 יתכנו שינויים עקב תאום יועצים
 מידות ומפלסים סופיים
 רק לאחר תיאום סופי
 עם יועצים

רמי שבירו - ראש העין

חתימת הקונה:

חתימת המוכר:

מתחם	07	טיפוס E
בניין	1	
קומה	14	
דירה	70	

מהדורה: 04 ק.מ.: 1:50

תאריך: 27.03.23

לפי חוק המכר התשל"ד 1974 תיקון התשס"ח 2008

תכנית העמדה סכמטית

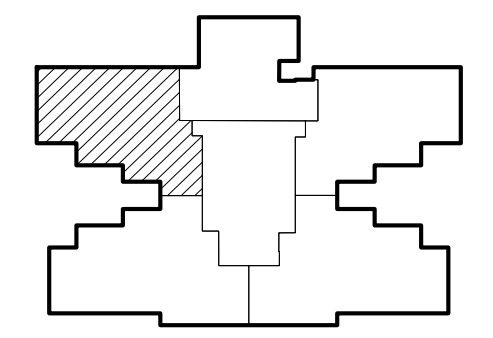

הערות:

טרם התקבל היתר בניה
 יתכנו שינויים ע"פי דרישות
 הרשויות
 יתכנו שינויים עקב תאום יועצים
 מידות ומפלסים סופיים
 רק לאחר תיאום סופי
 עם יועצים

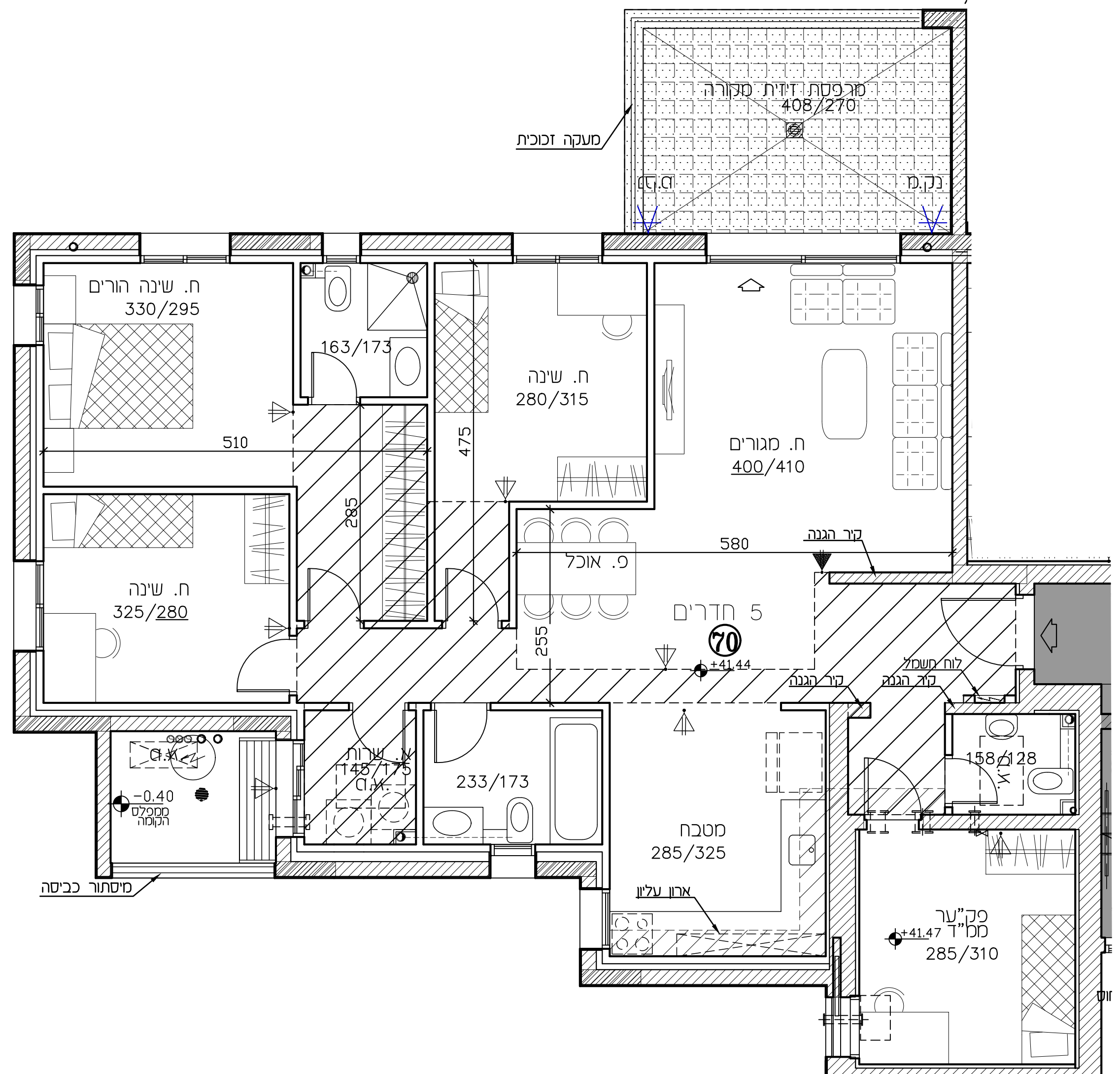

רמי שבירו - ראש העין

חתימת הקונה:

חתימת המוכר:

מתחם	07	טיפוס E
בניין	1	
קומה	15	
דירה	71	

מהדורה: 04 ק.מ.: 1:50

תאריך: 27.03.23

לפי חוק המכר התשל"ד 1974 תיקון התשס"ח 2008

תכנית העמדה סכמטית

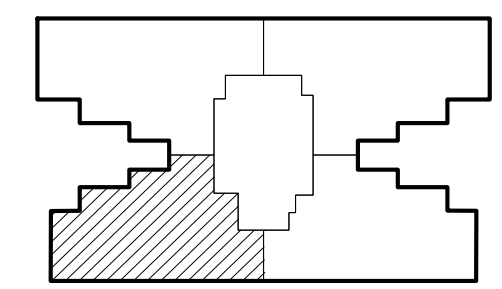

הערות:

טרם התקבל היתר בניה
 יתכנו שינויים ע"פי דרישות
 הרשויות
 יתכנו שינויים עקב תאום יועצים
 מידות ומפלסים סופיים
 רק לאחר תיאום סופי
 עם יועצים

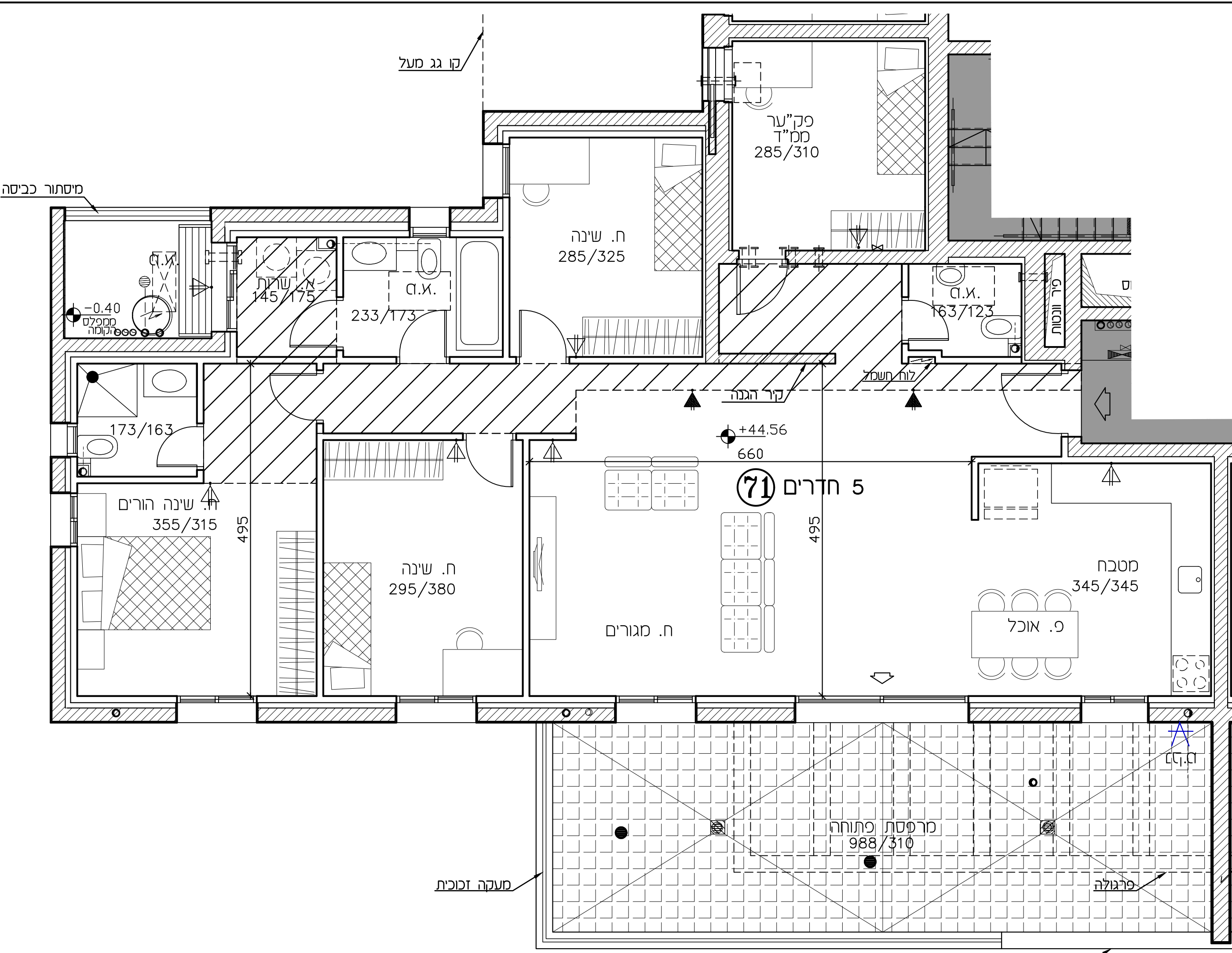

מיסתור כביסה

קו גג מעל

פק"ער
מס"ד
285/310

ח. שינה
285/325

א.א. שולת
145/175

א.א.

233/173

א.א.
163/123

פיר ונכות

-0.40
מפלס
הקומה

לוח חשמל

קיר הגנה

+44.56
660

5 חדרים 71

495

מטבח
345/345

פ. אוכל

ח. שינה
295/380

ח. מגורים

ח. שינה הורים
355/315

495

מעקה זכוכית

מרתפת פתוחה
988/310

פריגולה

רמי שבירו - ראש העין

חתימת הקונה:

חתימת המוכר:

מתחם	07	טיפוס E
בניין	1	
קומה	15	
דירה	72	

מהדורה: 04 ק.מ.: 1:50

תאריך: 27.03.23

לפי חוק המכר התשל"ד 1974 תיקון התשס"ח 2008

תכנית העמדה סכמטית

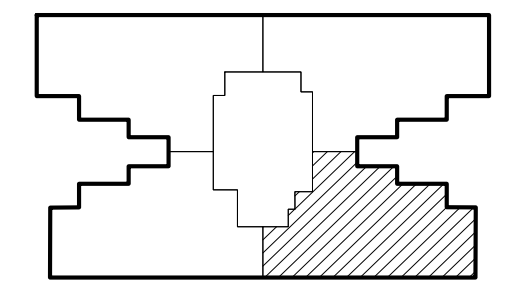

הערות:

טרם התקבל היתר בניה
 יתכנו שינויים ע"פי דרישות הרשויות
 יתכנו שינויים עקב תאום יועצים מידות ומפלסים סופיים
 רק לאחר תיאום סופי עם יועצים

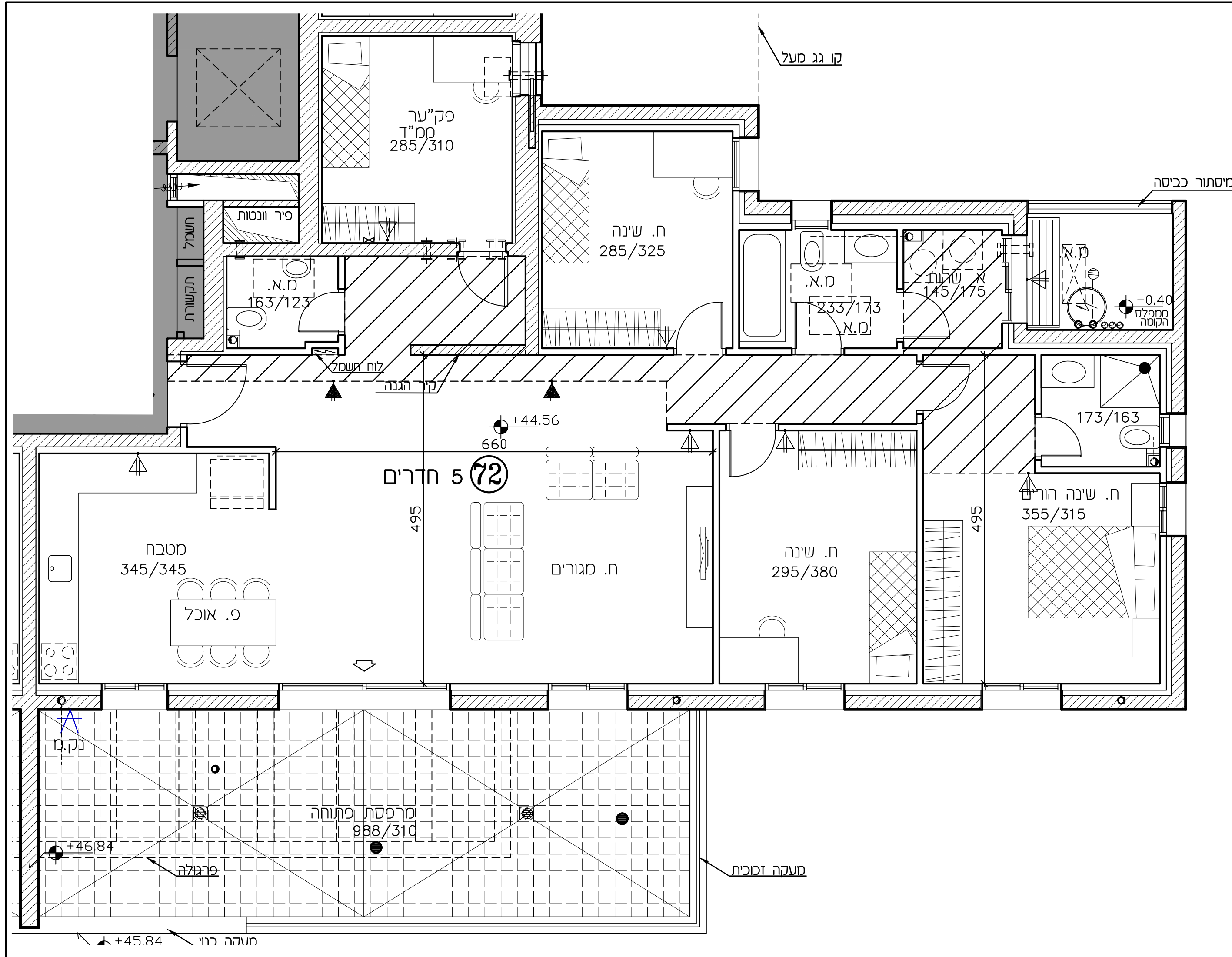

רמי שביר - ראש העין

חתימת הקונה:

חתימת המוכר:

מרחם	07	טיפוס E
בנין	1	
קומה	15	
דירה	73	

מהדורה: 04 ק.מ.: 1:50

תאריך: 27.03.23

לפי חוק המכר התשל"ד 1974 תיקון התשמ"ח 2008

תכנית העמדה סכמטית

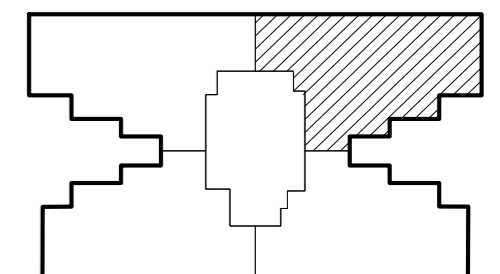

הערות:

- סרם התקבל היתר בניה
- יתכנו שינויים ע"פי דרישות הרשויות
- יתכנו שינויים עקב תאום יועצים מידות ומפלסים סופיים
- רק לאחר תיאום סופי עם יועצים

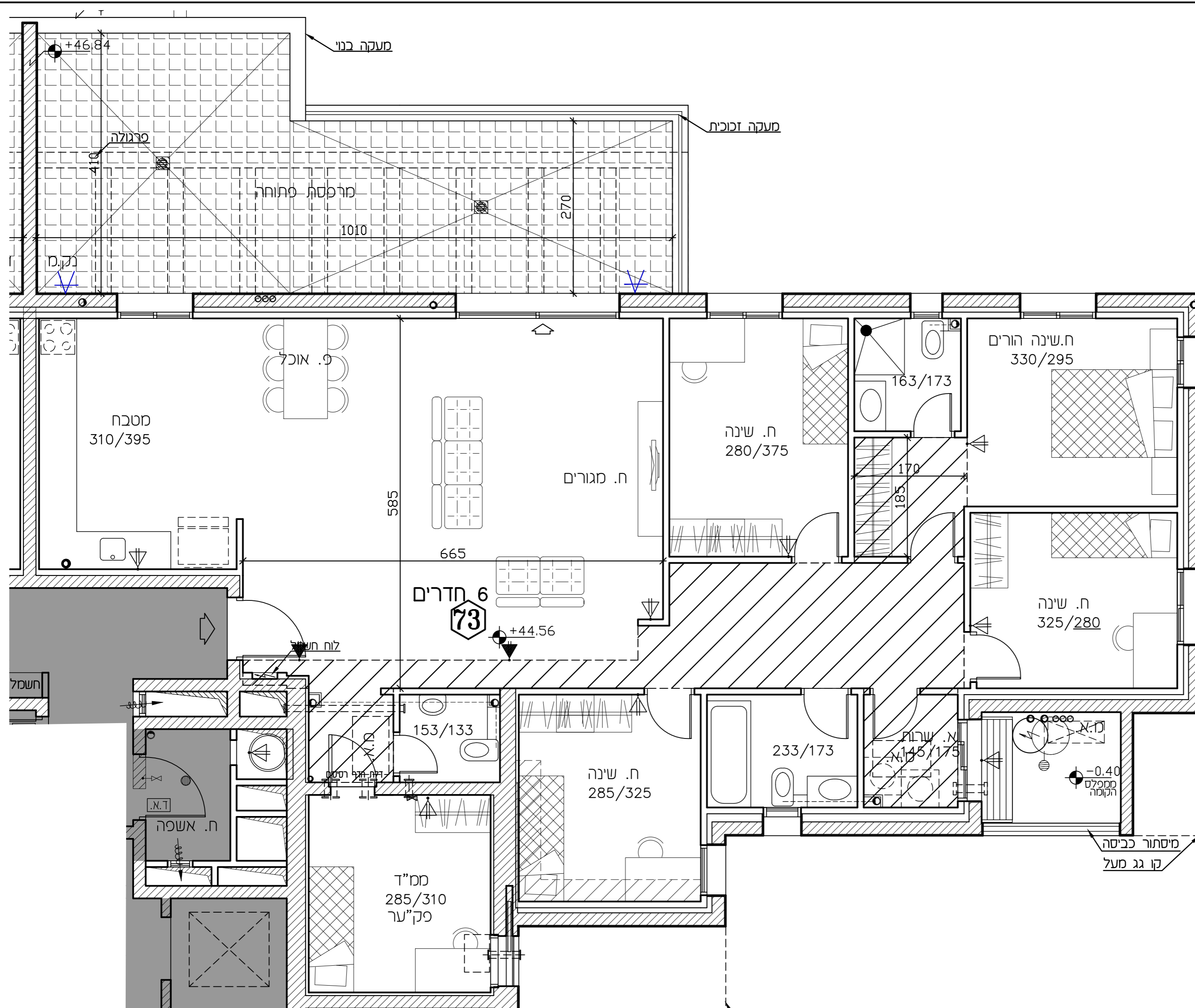

רמי שביר - ראש העין

חתימת הקונה:

חתימת המוכר:

מרחם	07	טיפוס E
בנין	1	
קומה	15	
דירה	74	

מהדורה: 04 ק.מ.: 1:50

תאריך: 27.03.23

לפי חוק המכר התשל"ד 1974 תיקון התשמ"ח 2008

תכנית העמדה סכמטית

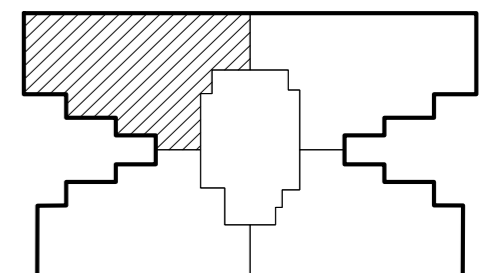

הערות:

- טרם התקבל היתר בניה
- יתכנו שינויים ע"פי דרישות הרשויות
- יתכנו שינויים עקב תאום יועצים מידות ומפלסים סופיים
- רק לאחר תיאום סופי עם יועצים

